

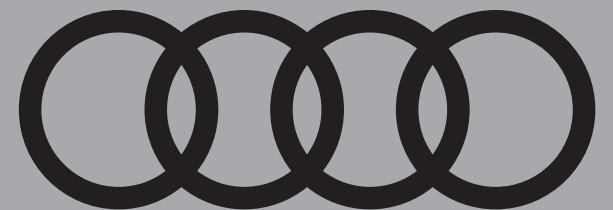

# A1

A1 Sportback / A1 citycarver

Tarif au 18.06.2020  
Mise à jour du 29.10.2020



**myAudi**

## Votre Audi n'aura bientôt plus de secret pour vous.

Disponible pour nos clients actuels comme futurs, un compte myAudi vous permettra de profiter de tous ses avantages sur mesure :



Cliquez pour lire la vidéo

### Rêver

Innovations, projet d'achat Audi

### Explorer

Coulisses, fonctionnalités, univers Audi

### Maîtriser

Plan d'entretien, maintenance, offres, conseils

### Contacter

Rendez-vous atelier, démarches en ligne

### Partager

Privilèges, invitations, rencontres

### Connecter

Cartographie, consommation, playlists

2/44

Rendez-vous sur [my.audi.com](https://my.audi.com) ou téléchargez l'application





## A1 Sportback

Design Luxe [WCF]  
+ 4 000 € vs Advanced



Advanced<sup>(2)</sup> [WFH]  
+ 1 100 € vs. Design



Design [WAF]  
+ 2 400 € vs. A1



S line [WCE]  
+ 6 500 €



Business line<sup>(1)</sup> [WBL]  
+ 3 600 €



A1 [BAS]



3/44

(1) Version Business line réservée aux personnes morales et professions libérales (à l'exclusion des entités exerçant une activité de commercialisation ou de location courte durée d'automobiles et hors catégories juridiques INSEE n° 6. Exemple : sociétés civiles, groupements fonciers, etc.)  
(2) Série limitée.



A1 citycarver

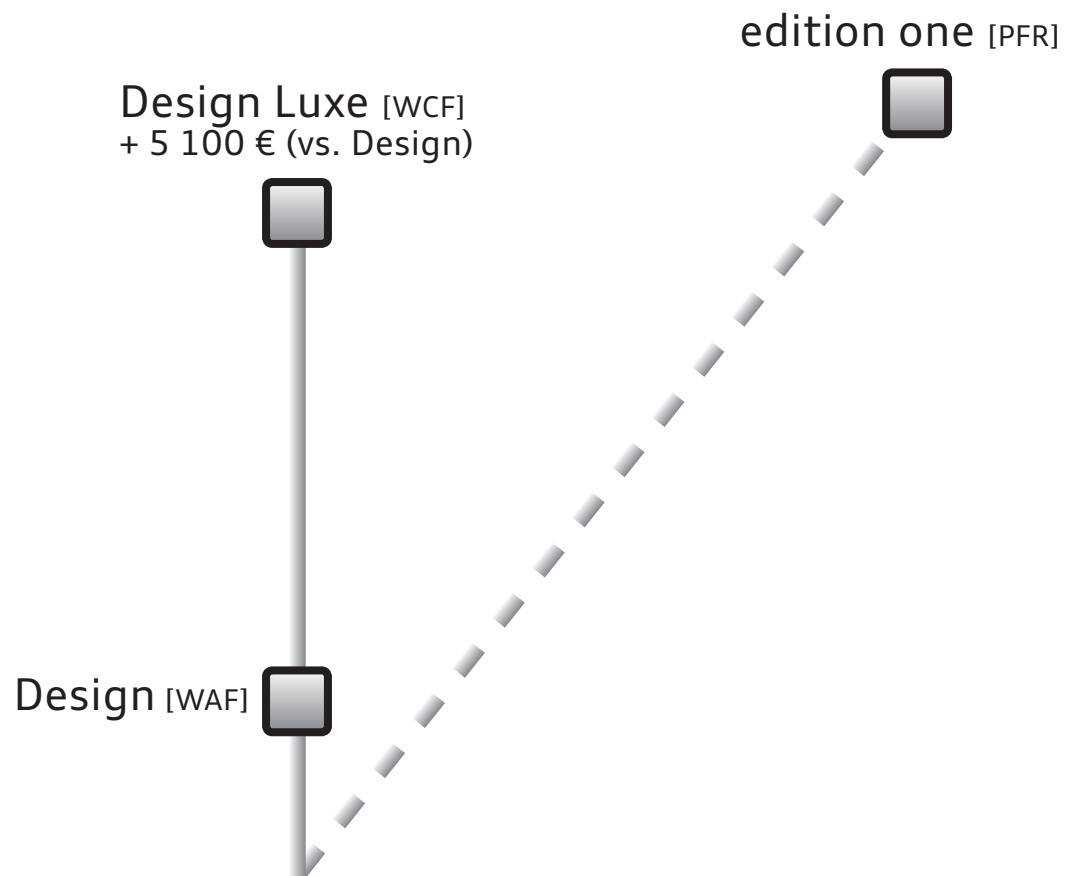

4/44



## A1 Sportback

	Puissance	Transmission	Émissions CO <sub>2</sub> (g/km) WLTP	Puissance fiscale (CV)	A1 [BAS]		Design [WAF]		Advanced [WFH]		Business line <sup>(1)</sup> [WBL]		S line [WCE]		Design Luxe [WCF]	
					Code modèle	Prix client TTC	Code modèle	Prix client TTC	Code modèle	Prix client TTC	Code modèle	Prix client TTC	Code modèle	Prix client TTC	Code modèle	Prix client TTC
<b>Version essence</b>																
25 TFSI (1.0 TFSI)	95 ch	BVM 5	127-134	5	GBAAT4	21 180 €	GBABT4	23 580 €	GBABT4	24 680 €	GBABT4	24 780 €	GBACT4	27 680 €	GBABT4	28 680 €
25 TFSI (1.0 TFSI)	95 ch	S tronic 7	134-141	5	—	—	GBABTG	25 480 €	GBABTG	26 580 €	GBABTG	26 680 €	GBACTG	29 580 €	GBABTG	30 580 €
30 TFSI (1.0 TFSI)	110 ch	BVM 6	124-132	6	—	—	GBABMC	24 480 €	GBABMC	25 580 €	GBABMC	25 680 €	GBACMC	28 580 €	GBABMC	29 580 €
30 TFSI (1.0 TFSI)	110 ch	S tronic 7	132-139	6	—	—	GBABMG	26 380 €	GBABMG	27 480 €	GBABMG	27 580 €	GBACMG	30 480 €	GBABMG	31 480 €
35 TFSI (1.5 TFSI)	150 ch	S tronic 7	141-144	8	—	—	GBABKG	28 210 €	GBABKG	29 310 €	GBABKG	29 410 €	GBACKG	32 310 €	GBABKG	33 310 €
40 TFSI (2.0 TFSI)	200 ch	S tronic 6	158-160	11	—	—	—	—	—	—	—	—	GBACLX	33 750 €	—	—

(1) Version Business line réservée aux personnes morales et professions libérales (à l'exclusion des entités exerçant une activité de commercialisation ou de location courte durée d'automobiles et hors catégories juridiques INSEE n° 6. Exemple : sociétés civiles, groupements fonciers, etc.).

## A1 citycarver

	Puissance	Transmission	Émissions CO <sub>2</sub> (g/km) WLTP	Puissance fiscale (CV)	Design [WAF]		Design Luxe [WCF]	
					Code modèle	Prix client TTC	Code modèle	Prix client TTC
<b>Version essence</b>								
25 TFSI (1.0 TFSI)	95 ch	BVM 5	129-133	6	GBHOT4	25 080 €	GBHOT4	30 180 €
30 TFSI (1.0 TFSI)	110 ch	BVM 6	128-132	6	GBH0MC	25 980 €	GBH0MC	31 080 €
30 TFSI (1.0 TFSI)	110 ch	S tronic 7	141-144	6	GBH0MG	27 880 €	GBH0MG	32 980 €
35 TFSI (1.5 TFSI)	150 ch	S tronic 7	145-150	8	GBH0KG	29 710 €	GBH0KG	34 810 €



## Extension de garantie A1

	1 an supplémentaire (2 + 1)				2 ans supplémentaires (2 + 2)		3 ans supplémentaires (2 + 3)	
km	60 000	90 000	120 000	150 000	80 000	120 000	100 000	150 000
Option	EA2	EA3	EB4	EB3	EA5	EA6	EA8	EA9
A1	412 €	479 €	499 €	691 €	471 €	594 €	751 €	1 059 €

## Plus serein, plus longtemps

Audi garantit ses voitures 2 ans sans limitation kilométrique. Pour plus de sérénité, il est possible de souscrire un contrat de garantie complémentaire portant la durée de la garantie à 3, 4 ou 5 ans. Cette extension de garantie est strictement le prolongement de la garantie constructeur.

La peinture et l'anticorrosion sont respectivement garanties 3 ans et 12 ans.

La périodicité des vidanges est variable. Une alerte sera affichée par l'indicateur de maintenance. L'intervalle entre chaque vidange ne doit pas être supérieur à 30 000 km.

Les révisions doivent être effectuées au maximum tous les 2 ans, selon le style de conduite et les conditions d'entretien.

6/44

## Offres disponibles :

- Extension de garantie **1 an** / 60 000 km, 90 000 km, 120 000 km ou 150 000 km
- Extension de garantie **2 ans** / 80 000 km ou 120 000 km
- Extension de garantie **3 ans** / 100 000 km ou 150 000 km

Le contrat prend fin lorsque la première des 2 échéances (durée ou kilométrage) est atteinte.

## En cas de défaillance mécanique, électrique, le contrat de garantie permet de bénéficier notamment des réparations et/ou remplacement des pièces suivantes :

- Moteur
- Boîte de transfert
- Transmission
- Direction, circuit électrique
- Carters
- Boîte de vitesses
- Embrayage (hors disque)
- Système de refroidissement
- Suspensions (hors amortisseurs)







Ces interventions doivent être effectuées chez un Partenaire Audi Service. **Le bénéfice de cette extension de garantie n'est pas subordonné à la réalisation des prestations de réparation et d'entretien non couvertes par cette extension de garantie, par un réparateur du réseau agréé AUDI.**

Lors de la revente, le contrat est cessible avec le véhicule, ce qui en augmente la valeur. En cas de revente du véhicule avant le terme du contrat, le nouveau propriétaire bénéficiera des prestations souscrites.

**Conditions Générales de Vente disponibles dans le réseau Audi Service ou sur [www.audi.fr](http://www.audi.fr)**





## Teintes extérieures

Teintes vernies	Code		Tarifs
Blanc Cortina <sup>(1)</sup>	B4B4		Gratuit
Vert Tioman	P3P3		350 €
Teintes métallisées			
Blanc Glacier	2Y2Y		650 €
Noir Mythic	OE0E		
Jaune Python	R1R1		
Teintes nacrées			
Rouge Misano	N9N9		650 €
Gris Flèche	1X1X <sup>(2)</sup>		

(1) Rétroviseurs en plastique noir mat. Ajouter l'option [6FA], Boîtiers de rétroviseurs extérieurs couleur carrosserie, pour avoir les rétroviseurs en Blanc Cortina.

(2) Oblige l'option pack Contraste [6FB] sur A1 citycarver.







(3) Non disponible sur A1 citycarver.

Teintes <b>uniquement disponibles</b> avec la finition S line (indisponibles avec A1 citycarver)			
Bleu Turbo	N6N6		350 €
Gris Chronos	Z7Z7		650 €
Teintes <b>non disponibles</b> en finition S line			
Bleu Firmament	5U5U		650 €
Gris Manhattan	H1H1 <sup>(3)</sup>		

7/44



## Packs Contraste

Arches de toit et pavillon	Code		Prix
Gris Manhattan*	6H4 + code couleur ext. XXH1 <sup>(1)</sup>		450 €
Noir Mythic*	6H4 + code couleur ext. XXOE <sup>(1)</sup>		
<b>Pack Contraste I</b>			
Gris Manhattan* Boîtiers de rétroviseurs extérieurs Coloris de la lèvre de pare-chocs avant en Gris Manhattan (sauf sur S line)	6FB + code couleur ext. XXH1 <sup>(1)</sup>		120 €
Noir Mythic* Boîtiers de rétroviseurs extérieurs Coloris de la lèvre de pare-chocs avant en Noir Mythic (sauf sur S line)	6FB + code couleur ext. XXOE <sup>(1)</sup>		
<b>Pack Contraste II (indisponible sur A1 citycarver)</b>			
Gris Manhattan* Boîtiers de rétroviseurs extérieurs Coloris de la lèvre de pare-chocs avant en Gris Manhattan (sauf sur S line) Bas de caisse	6FE + code couleur ext. XXH1 <sup>(1)</sup>		280 €
Noir Mythic* Boîtiers de rétroviseurs extérieurs Coloris de la lèvre de pare-chocs avant en Noir Mythic (sauf sur S line) Bas de caisse	6FE + code couleur ext. XXOE <sup>(1)</sup>		
<b>Pack Contraste III (uniquement avec 40 TFSI)</b>			
Gris Platinum* Bas de caisse Gris Platinum	6FY + code couleur ext. XXXX ou XXH1 ou XXOE <sup>(1)</sup>		170 €

\* Indisponible avec Blanc Cortina. Gris Chronos uniquement disponible en contraste Noir Mythic.

(1) Exemple : En présence de 6H4/6FB/6FE seuls ou en combinaisons alors il faut combiner couleur extérieure et couleur de contraste. Si couleur extérieure Blanc Glacier 2Y2Y avec toit contrasté Noir Mythic, alors renseigner code option 6H4 sur la commande avec couleur extérieure 2Y0E.

Attention, la couleur de contraste doit toujours être la même dans le cadre d'une combinaison toit contrasté et Pack Contraste I ou II. Le pack Contraste III n'impose pas de couleur de contraste. Il peut donc être commandé en combinaison avec une peinture intégrale [XXXX], ou une peinture en contraste [XXOE] / [XXH1].

## ARCHES DE TOIT ET PAVILLON



## PACK CONTRASTE I (rétroviseurs extérieurs et coloris de la lèvre de pare-chocs avant)



8/44

## PACK CONTRASTE II (ajoute bas de caisse à Pack Contraste I)





## PACK CONTRASTE III (uniquement sur 40 TFSI)







## Sièges et selleries en fonction des finitions

Type de sièges	Dessin des sièges	Sellerie	A1 [BAS]	Design [WAF]	Business line [WBL]	S line [WCE]	Design Luxe [WCF]	édition one [PFR]		
Sièges standard [Q1A]		Tissu Delta [NOB]	S	-	-	-	-	-	Noir YM	
		Tissu Debut [NOD]	-	S	S	-	-	-	Noir KR	
Sièges Sport [Q4H]		Cuir/ Tissu [N7V]	-	-	-	S	-	S	Noir-Gris / Surpiqûres Gris Roche TV	Noir-Orange/ Surpiqûres Gris Roche BI**
		Cuir [N4M]	-	-	-	-	S	-	Gris Granit ZV	
Sièges Sport [Q4H]		Tissu Novum [NOL]	-	0	0	-	-	-	Noir/ Menthe KF	Noir / Gris ZV
		Tissu Derby [N2T]	-	0	0	-	-	-	Noir / Jaune KU*	Noir / Gris ZV
		Cuir / Alcantara [N7K]	-	-	-	0	-	-	Noir / Gris Roche TV	

9/44

- : Non disponible. 0 : en option. S : de série. \* Indisponible avec couleur extérieure Rouge Misano [N9N9] et A1 citycarver. \*\* Uniquement pour A1 citycarver. Oblige application OUD.



## Applications décoratives

A1 [BAS]

Design [WAF]

Business line  
[WBL]







S line [WCE]

Design Luxe  
[WCF]édition one  
[PPR]

Applications décoratives du tableau de bord									
Description		Code							
Applications décoratives étendues sur le tableau de bord noir mat, du vide-poches sur le tableau de bord jusqu'aux triangles de portières avant en noir mat		GT0	S	—	—	—	—	—	—
Applications décoratives étendues sur le tableau de bord façon verre en noir, de l'écran couleur MMI touch jusqu'aux triangles de portières avant façon verre en noir		GT6	—	S	S	S	S	—	—
Applications décoratives structure polygone en noir	<i>Visuel non disponible</i>	5MA	S	—	—	—	—	—	—
Applications décoratives structure polygone en laque fine Ardoise		5MB	—	S	S	—	S	—	10/44
Applications décoratives structure polygone en laque diamant Gris Argent		5MJ	—	—	—	S	—	S	
Applications décoratives étendues non laquées en noir dans l'insert du diffuseur d'air et de la console centrale ainsi que dans la poignée de la commande intérieure de verrouillage des portières	<i>Visuel non disponible</i>	0UA	S	—	—	—	—	—	—
Applications décoratives étendues en laque diamant Gris Argent dans l'insert du diffuseur d'air et de la console centrale ainsi que dans la poignée de la commande intérieure de verrouillage des portières		0UK	—	S	S	—	S	S	—
Applications décoratives étendues en laque satin Menthe dans l'insert du diffuseur d'air et de la console centrale ainsi que dans la poignée de la commande intérieure de verrouillage des portières		0UB	—	0	0	—	0	—	—
Applications décoratives étendues en laque satin Jaune dans l'insert du diffuseur d'air et de la console centrale ainsi que dans la poignée de la commande intérieure de verrouillage des portières Incompatible avec la couleur extérieure Rouge Misano N9N9 et incompatible avec A1 citycarver		0UC	—	0	0	—	0	—	—
Applications décoratives étendues en laque Quartz Gris structuré dans l'insert du diffuseur d'air et de la console centrale ainsi que dans la poignée de la commande intérieure de verrouillage des portières		0UL	—	—	—	S	—	—	—
Application décoratives étendues en laque Orange, dans l'insert du diffuseur d'air et de la console centrale ainsi que dans la poignée de commande intérieure de verrouillage des portières Uniquement disponible sur A1 citycarver en édition one. Oblige l'intérieur BI		0UD	—	—	—	—	—	—	0



## Volants

Volants multifonctions								
Description	Code	A1 [BAS]	Design [WAF]	Business line [WBL]	S line [WCE]	Design Luxe [WCF]	Prix TTC	
<b>Volant style 3 branches avec multifonctions.</b> Volant réglable manuellement en hauteur et en profondeur. Le volant est équipé de 6 touches multifonctions pour permettre une commande confortable des nombreux contenus Infotainment de série et en option	 1XA	S	–	–	–	–	Gratuit	
<b>Volant en cuir style 3 branches avec multifonctions</b> Fonctionnalités identiques à 1XA	 1XC	0	S	–	–	–	205 €	
<b>Volant en cuir style 3 branches avec multifonctions plus.</b> Le volant est équipé de 12 touches multifonctions pour permettre une commande confortable des nombreux contenus Infotainment de série et en option	 1XW	–	0	S	S	S	115 €	
<b>Volant en cuir style 3 branches avec multifonctions plus et palettes de changement de vitesses.</b> Fonctionnalités identiques à 1XW	 1XX	–	0	–	–	–	255 €	
		–	–	0	0	0	155 €	
<b>Volant Sport contour en cuir style 3 branches à méplat avec multifonctions plus.</b> Fonctionnalités identiques à 1XW. Le volant Sport contour en cuir exprime sans aucun compromis la dynamique et la sportivité, et se tient encore mieux entre les mains grâce à sa jante plus prononcée	 2PF	–	–	–	0	0	155 €	
<b>Volant Sport contour en cuir style 3 branches à méplat avec multifonctions plus et palettes de changement de vitesses.</b> Fonctionnalités identiques à 2PF	 2PK	–	–	–	0	0	285 €	







11/44



## A1 Sportback

## Jantes

25/30 TFSI

Description		Code	A1	Design	Business line	S line	Design Luxe	Prix TTC
<b>Jantes en acier avec enjoliveurs intégraux</b> Dimension : 5,5 J x 15" Pneus : 185/65 R 15		40I	S	—	—	—	—	Gratuit
<b>Jantes en aluminium coulé style 5 branches</b> Dimension : 6 J x 15" Pneus : 185/65 R 15		C3V	O	—	—	—	—	510 €
<b>Jantes en aluminium coulé style 10 branches en turbines</b> Dimensions : 6,5 J x 16" Pneus : 195/55 R 16		C2P	—	S	S	—	S	Gratuit
<b>Jantes en aluminium coulé style 5 branches dynamiques</b> Dimension : 6,5 J x 16" Pneus : 195/55 R 16		C2L	—	—	—	S	—	Gratuit
<b>Jantes en aluminium coulé style 10 branches</b> Dimension : 6,5 J x 16" Pneus : 195/55 R 16		C2D	—	O	O	—	O	280 €
<b>Jantes en aluminium coulé style 5 branches doubles (style S), partiellement polies</b> Dimension : 7,5 J x 17" Pneus : 215/45 R 17		CJ1	—	—	—	O	—	1 190 €

12/44

35 TFSI

	A1	Design	Business line	S line	Design Luxe	Prix TTC
	—	—	—	S	—	Gratuit

O : en option ; S : proposé en série ; — : non proposé.



## A1 Sportback

## Jantes

Description	Code	25/30 TFSI					35 TFSI					40 TFSI			
		A1	Design	Business line	S line	Design Luxe	Prix TTC	A1	Design	Business line	S line	Design Luxe	Prix TTC	S line	Prix TTC
Jantes en aluminium coulé style 5 branches en étoile Dimension : 7,5 J x 17" Pneus : 215/45 R 17	CP4	–	0	0	0	0	890 €	–	S	S	–	S	Gratuit		
Jantes en aluminium coulé style 5 branches avec inserts en plastique noir Dimension : 7,5 J x 17" Pneus : 215/45 R 17	CP3	–	0	0	0	0	1 060 €	–	0	0	0	0	230 €		
Jantes en aluminium coulé style 5 branches avec inserts en plastique Gris Platine mat Dimension : 7,5 J x 17" Pneus : 215/45 R 17	C0U	–	0	0	0	0	1 060 €	–	0	0	0	0	230 €	S	Gratuit
Jantes en aluminium coulé style 5 branches en V partiellement polies Dimension : 7,5 J x 17" Pneus : 215/45 R 17	CQ6	–	0	0	0	0	1 000 €	–	0	0	0	0	170 €	0	Gratuit
Jantes en aluminium coulé Audi Sport style 5 branches polygones, finition titane mat, polies brillant Dimension : 7,5 J x 17" Pneus : 215/45 R 17	CP2	–	0	0	0	0	1 505 €	–	0	–	0	0	670 €	0	500 €
Jantes en aluminium coulé style 5 branches en Y, gris contrasté, partiellement polies Dimension : 7,5 J x 18" Pneus : 215/40 R 18	CF9	–	–	–	0	0	1 690 €	–	–	–	0	0	725 €	0	500 €
Jantes en aluminium coulé Audi Sport style 7 branches en hélice noir anthracite brillant, polies brillant Dimension : 7,5 J x 18" Pneus : 215/40 R 18	CV1	–	–	–	0	0	2 175 €	–	–	–	0	0	1 340 €	0	1 170 €

0 : en option ; S : proposé en série ; – : non proposé.



25/30 TFSI

## A1 citycarver

## Jantes

Description	Code	25/30 TFSI		25/30 TFSI		35 TFSI							
		Design	Prix TTC	Design Luxe	Prix TTC	Design	Prix TTC	Design Luxe	Prix TTC				
<b>Jantes en aluminium coulé style 10 branches</b> Dimension : 6,5 x 16" Pneus : 205/60 R 16	C2D	S	Gratuit	—	—	—	—	—	—	—	—	—	
<b>Jantes en aluminium coulé style design 5 branches en Y</b> Dimension : 7 J x 17" Pneus : 205/55/17	CU6	O	780 €	S	Gratuit	S	Gratuit	S	Gratuit	S	Gratuit	S	Gratuit
<b>Jantes en aluminium coulé style design 5 branches, contrastées gris avec faces polies</b> Dimension : 7,5 J x 17" Pneus : 205/55 R 17	CP9	O	960 €	O	180 €	O	180 €	O	180 €	O	180 €	O	180 €
<b>Jantes en aluminium coulé Audi Sport style design 10 branches en étoile noir anthracite</b> Dimension : 7 J x 17" Pneus : 205/55 R 17	45L	O	1 750 €	O	970 €	O	970 €	O	970 €	O	970 €	O	970 €
<b>Jantes en aluminium coulé style design 5 branches, contrastées gris, partiellement polies*</b> Dimension : 7,5 J x 18" Pneus : 215/45 R 18	CQ4	—	—	O	970 €	—	—	O	970 €	—	—	O	970 €
<b>Jantes en aluminium coulé Audi Sport style design turbines 5 bras*</b> Dimension : 7,5 J x 18" Pneus : 215/45 R18	45N	—	—	O	1 740 €	—	—	O	1 740 €	—	—	O	1 740 €

O : en option ; S : proposé en série ; — : non proposé. \* Temporairement indisponible en 25 TFSI.

14/44



## Principaux équipements de série selon les finitions

		A1 [BAS]	Design [WAFI]	Advanced [WFH]	Business line [WBL]	S line [WCE]	Design Luxe [WCF]
<b>Sécurité</b>							
NZ4	Appel d'urgence Audi connect	S	S	S	S	S	S
4X3	Airbags latéraux à l'avant et système d'airbags de tête	S	S	S	S	S	S
7K1	Affichage de contrôle de pression des pneus	S	S	S	S	S	S
1AT	Contrôle électronique de stabilisation (ESC)	S	S	S	S	S	S
1I0	Détecteur d'occupation de sièges	S	S	S	S	S	S
1PE	Écrous de roues antivol	S	S	S	S	S	S
3A2	Fixation pour siège enfant ISOFIX côté passager avant et pour les sièges extérieurs arrière	S	S	S	S	S	S
1G8	Set de réparation pour pneus	S	S	S	S	S	S
1T3	Trousse de secours avec triangle de présignalisation	S	S	S	S	S	S
<b>Systèmes d'assistance à la conduite</b>							
6K2	Audi pre sense front	S	S	S	S	S	S
7X1	Audi parking system	—	S	S	S	S	—
7X2	Audi parking system plus	—	—	—	—	—	S
7Y4	Avertissement de franchissement de ligne	S	S	S	S	S	S
8T9	Limiteur de vitesse	S	S	S	S	S	S
PA2 / PA5	Pack Performance dynamique (uniquement de série sur 40 TFSI)	—	—	—	—	S	—
8T6	Régulateur de vitesse	—	S	S	S	S	S
7L6	Système Start-Stop	S	S	S	S	S	S
<b>Confort, vie à bord et esthétique intérieure</b>							
6NJ	Ciel de pavillon en tissu gris titane	S	S	S	S	—	S
6NQ	Ciel de pavillon en tissu noir	—	—	—	—	S	—
4I2	Clé à fréquence radio	S	S	S	S	S	—
4I3	Clé confort	—	—	—	—	—	S
KH6	Climatisation manuelle	S	S	S	S	—	—
9AK	Climatisation automatique confort 2 zones	—	—	—	—	S	S
3NZ	Dossier de banquette arrière rabattable en deux parties 40:60 ou entièrement	S	S	S	S	S	S
6PA	Frein à main manuel en revêtement plastique	S	—	—	—	—	—
4R4	Lève-vitres électriques à l'avant et à l'arrière	S	S	S	S	S	S
4GF	Pare-brise en verre athermique	S	—	—	—	—	—
4GP	Pare-brise en verre athermique avec bande grise	—	S	S	S	S	S
QV3	Réception radio numérique (DAB), ajoute à l'offre de radios analogiques la réception de stations numériques selon le standard DAB, incluant DAB+ et DMB Audio	S	S	S	S	S	S
3L3	Sièges conducteur passager avant réglables en hauteur	S	S	S	S	S	S
Q1A	Sièges standard à l'avant	S	S	—	S	—	—
Q4H	Sièges Sport à l'avant	—	—	S	—	S	S
0TD	Tapis de sol à l'avant et à l'arrière	S	S	S	S	S	S
4KC	Vitres athermiques	S	S	S	S	S	S

15/44



## Principaux équipements de série selon les finitions (suite)

		A1 [BAS]	Design [WAFI]	Advanced [WFFH]	Business line [WBL]	S line [WCE]	Design Luxe [WCF]
<b>Esthétique extérieure</b>							
6FA	Boîtiers de rétroviseurs extérieurs couleur carrosserie. Sauf Blanc Cortina [B4B4] / rétroviseurs extérieurs noirs grainés	–	S	S	S	S	S
-	Calandre en noir mat grainé	S	–	–	–	–	–
	Calandre en Noir Titane	–	S	S	S	S	S
1JP	Châssis standard	S	S	S	S	S	S
6FX	Boîtiers de rétroviseurs en gris platine (uniquement sur 40 TFSI)	–	–	–	–	S	–
-	Diffuseur arrière en noir mat grainé	S	–	–	–	–	–
	Diffuseur en Noir Titane mat	–	S	S	S	S	S
40I	Jantes en acier avec enjoliveurs, 5,5 J x 15" avec pneus 185/65 R 15	S	–	–	–	–	–
COU	Jantes en aluminium coulé style 5 branches avec inserts en plastique Gris Platine mat, 7,5 J x 17" avec pneus 215/45 R 17 (uniquement de série sur 40 TFSI)	–	–	–	–	S	–
CJ1	Jantes en aluminium coulé style 5 branches doubles (style S), partiellement polies, 7,5 J x 17" avec pneus 215/45 R 17 (uniquement de série sur 35 TFSI)	–	–	–	–	S	–
CP4	Jantes en aluminium coulé style 5 branches en étoile, 7,5 J x 17" avec pneus 215/45 R 17 (uniquement de série sur 35 TFSI)	–	S	–	S	–	S
C2P	Jantes en aluminium coulé style 10 branches en turbine, 6,5 J x 16" avec pneus 195/55 R 16	–	S	–	S	–	S
C2L	Jantes en aluminium coulé style 5 branches dynamiques, 6,5 J x 16" avec pneus 195/55 R 16	–	–	–	–	S	–
CP3	Jantes en aluminium coulé style 5 branches avec inserts en plastique noir, 7,5 J x 17" avec pneus 215/45 R 17	–	–	S	–	–	–
C2D	Jantes en aluminium coulé style 5 branches en étoile, 6,5 J x 16" avec pneus 205/60 R 16 (uniquement de série sur A1 citycarver 25/30 TFSI)	–	S	–	–	–	–
CU6	Jantes en aluminium coulé style design 5 branches en Y, 7 J x 17" avec pneus 205/55 R 17	–	–	–	–	–	S
-	Lame de becquet avant en Gris Platine mat	–	–	–	–	S	–
-	Prises d'air latérales à l'avant en noir mat grainé	S	–	–	–	S	–
-	Prises d'air latérales à l'avant en noir mat grainé avec encadrement C en Noir Titane	–	S	S	S	–	S
-	Pare-chocs et bouclier arrière spécifiques à la finition S line (ex-pack Extérieur S line)	–	–	–	–	S	–
0P9	Sortie d'échappement à double flux (uniquement sur 40 TFSI)	–	–	–	–	S	–
-	Sticker quatre anneaux au bas des portières arrière	–	–	–	–	S	–
<b>Éclairage et visibilité</b>							
8N6	Détecteur de pluie et de luminosité	S	S	S	S	S	S
QQ0	Éclairage intérieur	S	S	S	S	S	–
QQ1	Pack Éclairage	–	–	–	–	–	S
8M1	Essuie-glace arrière à intermittence	S	S	S	S	S	S
8VA	Feux arrière rouges	S	–	–	–	–	–
8VG	Feux arrière à LED	–	S	–	S	–	–
PX2	Phares et feux arrière à LED avec clignotants dynamiques à l'arrière	–	–	S	–	S	S
8TB	Feux de brouillard arrière	S	S	S	S	S	S
8ID	Phares halogènes avec feux de croisement, feux de route, feux diurnes, feux de position et clignotants à ampoules	S	S	–	S	–	–
4L2	Rétroviseur intérieur jour/nuit manuel	S	S	S	S	–	–
4L6	Rétroviseur intérieur jour/nuit automatique	–	–	–	–	S	S
6XC	Rétroviseurs extérieurs réglables électriquement	S	S	S	S	–	–

16/44





## Principaux équipements de série selon les finitions (suite)

## Éclairage et visibilité (suite)

		A1 [BAS]	Design [WAF]	Advanced [WFFH]	Business line [WBL]	S line [WCE]	Design Luxe [WCF]
6XD	Rétroviseurs extérieurs réglables électriquement et dégivrants	–	–	–	–	S	–
6XE	Rétroviseurs extérieurs réglables, dégivrants et rabattables électriquement, incluant fonction rabat automatique pour le rétroviseur côté passager avant	–	–	–	–	–	S
<b>Audio, Navigation, Connectivité et infodivertissement</b>							
8RE	4 haut-parleurs à l'avant (passifs) 40 watts	S	–	–	–	–	–
8RL	6 haut-parleurs passifs ; 4 à l'avant avec 40 watts et 2 à l'arrière avec 20 watts	–	S	S	S	S	S
9S0	Digital cockpit	S	S	S	–	–	–
9S1	Virtual cockpit	–	–	–	S	S	S
9ZX	Interface Bluetooth	S	S	S	S	S	S
UE4	Interface USB de type A pour le chargement d'appareils externes uniquement	S	S	–	S	–	S
UI2	Audi smartphone interface	–	–	S	–	S	–
I8E	MMI radio	S	–	–	–	–	–
RCP	MMI radio plus	–	S	S	S	S	S
PNA	Navigation MMI plus avec MMI touch et Audi virtual cockpit	–	–	–	S	–	S
1XA	Volant style 3 branches avec multifonctions	S	–	–	–	–	–
1XC	Volant cuir style 3 branches avec multifonctions	–	S	S	–	–	–
1XW	Volant cuir style 3 branches avec multifonctions plus	–	–	–	S	S	S

17/44

S : proposé en série ; – : non proposé.



## Principaux équipements de série disponibles dès la finition "A1" [BAS]

Sécurité	
NZ4	<b>Appel d'urgence Audi connect &amp; services</b> : Audi connect appel d'urgence & services fait en sorte que vous vous sentiez en sécurité à chaque instant, peu importe les circonstances rencontrées sur votre itinéraire. Par exemple, dans le cas d'un accident, un appel d'urgence est automatiquement émis au centre d'appel d'urgence Audi. Les informations sur le véhicule sont transmises automatiquement afin de vous apporter assistance aussi vite que possible. Dans le cas d'une panne ou d'un accident mineur, l'assistance de panne en ligne et l'assistance d'incident Audi vous apportent l'aide nécessaire. Cette fonction comprend les services suivants : l'appel d'urgence Audi connect, l'assistance de panne en ligne, l'assistance d'incident Audi et le service d'entretien Audi
4X3	<b>Airbags latéraux à l'avant et système d'airbags de tête</b> : airbags latéraux à l'avant intégrés au dossier des sièges ; avec système d'airbags de tête supplémentaire se déployant devant les vitres latérales et protégeant les passagers avant et ceux des places extérieures arrière en cas de collision latérale
7K1	<b>Affichage de contrôle de pression des pneus</b> : signal visuel et sonore en cas de baisse de pression sur une ou plusieurs roues
1I0	<b>Détecteur d'occupation de sièges</b> : un signal acoustique et visuel prévient lorsque les ceintures ne sont pas fixées à l'avant. Un signal visuel attire l'attention sur la fixation des ceintures à l'arrière
1G8	<b>Set de réparation pour pneus</b> : avec compresseur 12 volts et produit de colmatage pour les pneus, vitesse maximale autorisée 80 km/h
1T3	<b>Trousse de secours avec triangle de présignalisation</b>
Systèmes d'assistance à la conduite	
6K2	<b>Audi pre sense front</b> : l'Audi pre sense front détecte, dans les limites du système, à l'aide d'un radar frontal, la zone située devant le véhicule et avertit le conducteur par des signaux visuels et sonores en cas de potentielle situation dangereuse avec des véhicules qui précèdent ou qui sont arrêtés. Si le conducteur ne réagit pas, le dispositif enclenche un coup de frein bref pour attirer l'attention du conducteur. Si après cela, le conducteur n'entreprend aucune action, l'Audi pre sense front engage un freinage complet automatique dans les limites du système. Ainsi, une collision peut être évitée ou sa gravité réduite La reconnaissance des piétons et des cyclistes enregistre, dans les limites du système, lorsqu'un piéton ou un cycliste se déplace sur la voie de circulation ou la traverse. Le système avertit alors le conducteur par un signal sonore et visuel. Simultanément, le système prépare un éventuel freinage complet et engage un freinage d'urgence automatisé, dans le cas où celui-ci s'avérerait nécessaire, afin d'éviter au maximum une collision ou d'en minimiser les conséquences
7Y4	<b>Avertissement de franchissement de ligne</b> : l'avertissement de franchissement de ligne aide, dans les limites du système, à éviter que le véhicule s'écarte involontairement de sa trajectoire. Si le système est activé et prêt à l'emploi mais que le conducteur n'a pas enclenché le clignotant, l'avertissement de franchissement de ligne corrige la direction pour éviter que le véhicule ne franchisse les lignes de démarcation détectées. Une fonction supplémentaire de vibration du volant est également réglable selon le souhait du conducteur. Plage de fonctionnement à partir d'environ 60 km/h jusqu'à 250 km/h maximum
8T9	<b>Limiteur de vitesse</b> : le limiteur de vitesse permet de limiter individuellement la vitesse maximale à partir de 30 km/h, par ex. en agglomération. Lorsque la vitesse maximum définie est atteinte, le véhicule se régule automatiquement. La commande s'effectue par manette séparée. La vitesse maximum paramétrée est affichée dans le combiné d'instruments numérique. La limitation peut être outrepassée à tout moment par un kick-down
Confort, vie à bord et esthétique intérieure	
5MA	<b>Applications décoratives structure polygone en noir sur le tableau de bord</b>
6NJ	<b>Ciel de pavillon en tissu gris titane</b>
4I2	<b>Clé à fréquence radio</b> : verrouille et déverrouille les portes, le capot de coffre et la trappe à carburant ; incluant ouverture/fermeture à distance des vitres
KH6	<b>Climatisation manuelle</b> : rafraîchit ou chauffe l'habitacle du véhicule, réglage manuel de la répartition de l'air, mode recyclage de l'air ambiant manuel, filtre à particules
3NZ	<b>Dossier de banquette arrière rabattable en deux parties 40:60 ou entièrement</b>
6PA	<b>Frein à main manuel en revêtement plastique</b>
4R4	<b>Lève-vitres électriques à l'avant et à l'arrière</b>
4GF	<b>Pare-brise en verre athermique</b>
3L3	<b>Sièges conducteur et passager avant réglables en hauteur</b>
Q1A	<b>Sièges standard à l'avant avec réglage manuel du positionnement en longueur et en hauteur, de l'inclinaison de dossier, de la hauteur des appuie-tête et des ceintures</b>
0UA	<b>Applications décoratives étendues non laquées en noir</b>
0TD	<b>Tapis de sol à l'avant et à l'arrière</b>
NOB	<b>Tissu Delta pour sièges standard à l'avant</b> : <ul style="list-style-type: none"> <li>· Partie centrale des sièges et bourrelets latéraux des sièges en tissu Delta noir</li> <li>· Panneaux de contre-portes en pellicule noire</li> <li>· Accoudoir central (si commandé) en tissu uni noir</li> </ul>
4KC	<b>Vitres athermiques</b>

18/44



## Principaux équipements de série disponibles dès la finition "A1" [BAS]

Esthétique extérieure	
6FA	<b>Boîtiers de rétroviseurs extérieurs couleur carrosserie.</b> Sauf Blanc Cortina [B4B4] / rétroviseurs extérieurs noirs grainés
-	<b>Calandre en noir mat grainé</b>
1JP	<b>Châssis de série :</b> réglage pour un confort de conduite souverain, avec essieu avant à jambe de suspension MacPherson et essieu arrière à bras oscillant
-	<b>Diffuseur arrière en noir mat grainé</b>
40I	<b>Jantes en acier avec enjoliveurs, 5,5 J x 15" avec pneus 185/65 R 15</b>
-	<b>Lèvres de becquet latérales à l'avant en noir mat grainé</b>
-	<b>Prises d'air latérales à l'avant en noir mat grainé</b>
Éclairage et visibilité	
8N6	<b>Détecteur de pluie et de luminosité :</b> pour la commande automatique des feux, des essuie-glace et de la fonction Coming Home/Leaving Home : allumage automatique/extinction temporisée de phares, des feux arrière et de l'éclairage de plaque
QQ0	<b>Éclairage intérieur :</b> module de pavillon à l'avant et à l'arrière (à ampoules) incluant spots de lecture. Éclairage de coffre à droite
8M1	<b>Essuie-glace arrière à intermittence</b>
8VA	<b>Feux arrière rouges :</b> avec feu de recul blanc et feu de brouillard arrière intégrés à ampoules ; feux de plaque arrière à LED
8TB	<b>Feux de brouillard arrière</b>
8ID	<b>Phares halogènes avec feux de croisement, feux de route, feux diurnes, feux de position et clignotants à ampoules</b>
4L2	<b>Rétroviseur intérieur jour/nuit manuel</b>
6XC	<b>Rétroviseurs extérieurs réglables électriquement</b> avec clignotants à LED intégrés
Audio, navigation, connectivité et infodivertissement	
8RE	<b>4 haut-parleurs à l'avant (passifs) 40 watts</b>
950	<b>Digital cockpit :</b> combiné d'instruments entièrement numérique de 10,25 pouces ; contenus d'affichage : <ul style="list-style-type: none"> <li>· Vitesse, heure, kilométrage, température extérieure, jauge de carburant avec autonomie restante, recommandation de rapport de vitesses (pour boîtes mécanique et automatique en mode manuel)</li> <li>· Station de radio ou titre de musique en cours</li> <li>· Listes de stations radio et médias</li> <li>· Affichage dans le style "Classique"</li> <li>· Si disponible : menu du téléphone (en combinaison avec le volant multifonctions)</li> </ul> L'ordinateur de bord avec mémoire courte et longue durée affiche entre autres des informations sur la consommation moyenne et momentanée de carburant, l'autonomie, la vitesse moyenne ainsi que la durée du trajet et l'itinéraire. Le programme d'efficacité intégré assiste le conducteur avec différents aperçus des données de consommation et des conseils pour une conduite particulièrement économique ; incluant recommandation de repos
9ZX	<b>Interface Bluetooth :</b> les téléphones portables compatibles Bluetooth peuvent être connectés au véhicule via l'interface. Les fonctions suivantes sont prises en charge : <ul style="list-style-type: none"> <li>· Mains libres dans le véhicule via microphone de plafond et haut-parleurs ; connexion de 2 téléphones (2 x HFP/PBAP)</li> <li>· Streaming audio Bluetooth (A2DP)</li> <li>· Affichage des SMS/e-mails (MAP) entrants</li> </ul>
UE4	<b>Interface USB de type A pour le chargement d'appareils externes uniquement</b>
I8E	<b>MMI radio : Digital cockpit 10,25 pouces :</b> <ul style="list-style-type: none"> <li>· Sans écran MMI touch supplémentaire</li> <li>· 1 interface USB de type A pour le chargement d'appareils externes</li> <li>· Interface Bluetooth (système mains libres et streaming audio)</li> <li>· Commande vocale pour la téléphonie et les médias</li> <li>· 4 haut-parleurs passifs à l'avant avec 40 watts</li> <li>· Diversité de phases AM/FM</li> <li>· Volume sonore asservi à la vitesse</li> <li>· Surface d'accentuation à côté du vide-poches sur le tableau de bord jusqu'aux triangles de portières avant en noir mat</li> </ul>
1XA	<b>Volant style 3 branches avec multifonctions :</b> volant équipé de 6 touches multifonctions pour permettre une commande confortable des nombreux contenus Infotainment de série et en option



## Finition Design [WAF]

- Équipements additionnels contenus dans la finition par rapport à la version A1 [BAS]

2 400 €

## Esthétique extérieure

-	Calandre en Noir Titane
-	Diffuseur arrière en Noir Titane mat
-	Encadrement de calandre en Argent Aluminium mat
8VG	Feux arrière à LED
C2P	Jantes en aluminium coulé style 10 branches en turbine, 6,5 J x 16 avec pneus 195/55 R 16
CP4	Jantes en aluminium coulé style 5 branches en étoile, 7,5 J x 17" avec pneus 215/45 R 17 (uniquement de série sur 35 TFSI)
-	Moulures de seuil avec insert en aluminium à l'avant
-	Prises d'air latérales à l'avant en noir mat grainé avec encadrement C en Noir Titane

## Confort, vie à bord et esthétique intérieure

5MB	Applications décoratives structure polygone en laque fine Ardoise sur le tableau de bord
4GP	Pare-brise en verre athermique avec bande grise sur la partie supérieure du pare-brise
NOD	Sièges standard à l'avant en tissu Debut
GT6	Applications décoratives étendues sur le tableau de bord façon verre en noir
OUK	Applications décoratives étendues en laque diamant Gris Argent

## Audio, navigation, connectivité et infodivertissement

RCP	MMI radio plus
1XC	Volant en cuir style 3 branches avec multifonctions

## Système d'assistance à la conduite

7X1	Audi parking system à l'arrière
8T6	Régulateur de vitesse



20/44

Véhicule présenté avec option arches de toit et pavillon contrastés [6FA].





## Finition Design [WAF] pour A1 citycarver

- Équipements additionnels contenus dans la finition par rapport à la version A1 [BAS]

## Esthétique extérieure

-	<b>Hauteur de caisse rehaussée de + 50 mm par rapport à A1 Sportback</b> (+ 35 mm via la suspension, + 15 mm via les pneumatiques)
-	<b>Grille de calandre octogonale en noir mat</b>
-	<b>Spoiler de toit 5 ligne</b>
-	<b>Protection de soubassement et prises d'air latérales en argent aluminium à l'avant et à l'arrière</b>
8VG	<b>Feux arrière à LED</b>
C2D	<b>Jantes en aluminium coulé style 5 branches en étoile, 6,5 J x 16" avec pneus 205/60 R 16</b>
-	<b>Moultures de seuil avec insert en aluminium à l'avant</b>
-	<b>Peinture contrastée en Gris Manhattan</b>

## Confort, vie à bord et esthétique intérieure

5MB	<b>Applications décoratives structure polygone en laque fine Ardoise sur le tableau de bord</b>
7HB	<b>Accoudoirs de portières en simili-cuir à l'avant</b>
N0D	<b>Sièges standard à l'avant en tissu Debut</b>
GT6	<b>Applications décoratives étendues sur le tableau de bord façon verre en noir</b>
O0K	<b>Applications décoratives étendues en laque diamant Gris Argent</b>

## Audio, navigation, connectivité et infodivertissement

RCP	<b>MMI radio plus</b>
1XC	<b>Volant en cuir style 3 branches avec multifonctions</b>

## Système d'assistance à la conduite

7X1	<b>Audi parking system à l'arrière</b>
8T6	<b>Régulateur de vitesse</b>



21/44

Véhicule présenté avec option arches de toit et pavillon contrastés [6H4] ainsi que pack Contraste I [6FB].





## Série limitée Advanced [WFH]

- Équipements additionnels contenus dans la finition par rapport à la version A1 [BAS]

3 500 €

## Esthétique extérieure

6H4	Arches de toit et pavillon de couleur contrastée
-	Calandre en noir titane
-	Diffuseur arrière en noir titane mat
-	Encadrement de calandre en argent aluminium mat
CP3	Jantes en aluminium coulé style 5 branches avec inserts en plastique noir, 7,5 J x 17" avec pneus : 215/45 R 17 (25/30/35 TFSI)
-	Moulures de seuil avec insert en aluminium à l'avant
PX2	Phares et feux arrière à LED avec clignotants dynamiques à l'arrière
-	Prises d'air latérales à l'avant en noir mat grainé avec encadrement C en noir titane
-	Teintes vernies / métallisées / nacrées
6FA	Rétroviseurs couleur carrosserie

## Confort, vie à bord et esthétique intérieure

6E3	Accoudoir central avant
7HB	Accoudoirs de portières en simili-cuir
5MB	Applications décoratives structure polygone en laque fine Ardoise sur le tableau de bord
4GP	Pare-brise en verre athermique avec bande grise sur la partie supérieure du pare-brise
PS1	Sièges Sport à l'avant
GT6	Surface d'accentuation sur le tableau de bord façon verre en noir
OUK	Surfaces d'accentuation en laque diamant Gris Argent
N0L	Tissu Novum pour sièges Sport à l'avant

## Audio, navigation, connectivité et infodivertissement

RCP	MMI radio plus
UI2	Audi smartphone interface
1XC	Volant en cuir style 3 branches avec multifonctions

## Système d'assistance à la conduite

7X1	Audi parking system à l'arrière
8T6	Régulateur de vitesse



22/44

Options*	Code	Prix TTC
Assistant de démarrage en côte (de série sur boîte S tronic)	UG1	70 €
Clé confort	4I3	440 €
Climatisation automatique confort 2 zones	9AK	450 €
Pack Coffre	3GD	60 €
Pack Rangement	QE1	130 €
Rétroviseurs extérieurs réglables, dégivrants et rabattables électriquement	6XE	280 €
Roue de secours temporaire pour vitesse maximale 80 km/h Comprend pack Coffre [3GD] ainsi que l'outil de bord et le cric	1G9	160 €

\* Seules ces options sont disponibles sur A1 Advanced.



## Finition Business line [WBL]

3 600 €

- Équipements additionnels contenus dans la finition par rapport à la version A1 [BAS]

Esthétique extérieure	
-	Calandre en Noir Titane
-	Diffuseur arrière en Noir Titane mat
-	Encadrement de calandre en Argent Aluminium mat
8VG	Feux arrière à LED
C2P	Jantes en aluminium coulé style 10 branches en turbine, 6,5 J x 16" avec pneus 195/55 R 16
CP4	Jantes en aluminium coulé style 5 branches en étoile, 7,5 J x 17" avec pneus 215/45 R 17 (uniquement de série sur 35 TFSI)
-	Moulures de seuil avec insert en aluminium à l'avant
-	Prises d'air latérales à l'avant en noir mat grainé avec encadrement C en Noir Titane
Confort, vie à bord et esthétique intérieure	
5MB	Applications décoratives structure polygone en laque fine Ardoise sur le tableau de bord
6E3	Accoudoir central avant
4GP	Pare-brise en verre athermique avec bande grise sur la partie supérieure du pare-brise
N0D	Sièges standard à l'avant en tissu Debut
GT6	Applications décoratives étendues sur le tableau de bord façon verre en noir
0UK	Applications décoratives étendues en laque diamant Gris Argent
Audio, navigation, connectivité et infodivertissement	
PNA	Navigation MMI plus avec MMI touch
1XW	Volant en cuir style 3 branches avec multifonctions plus
9S1	Audi virtual cockpit*
Système d'assistance à la conduite	
7X1	Audi parking system à l'arrière
8T6	Régulateur de vitesse

\* Sauf 25 TFSI.



23/44

Véhicule présenté avec options arches de toit et pavillon de couleur contrastée [6FA] et pack contraste I [6FB].





## Finition S line [WCE]

- Équipements additionnels contenus dans la finition par rapport à la version A1 [BAS]

6 500 €

## Esthétique extérieure

PX2	Phares et feux arrière à LED avec clignotants dynamiques à l'arrière
-	Pare-chocs S line
6FX	Boîtiers de rétroviseurs en gris platinum (uniquement de série sur 40 TFSI)
-	Encadrement de calandre en Argent Aluminium mat
OP9	Sortie d'échappement à double flux (uniquement de série sur 40 TFSI)
-	Encadrement des prises d'air latérales en Noir Titane
-	Lame de pare-chocs avant en Gris Platine mat
-	Bas de caisse dans la couleur de carrosserie
-	Emblème S line sur les ailes avant
-	Diffuseur en Noir Titane mat
-	Grille de diffuseur arrière : Noir Titane mat
-	Barrette du diffuseur arrière : Gris Platine mat
-	Becquet de pavillon S line
C2L	Jantes en aluminium coulé style 5 branches dynamiques, 6,5 J x 16" avec pneus 195/55 R 16
CJ1	Jantes en aluminium coulé style 5 branches doubles (style S), partiellement polies, 7,5 J x 17" avec pneus 215/45 R 17 (uniquement de série sur 35 TFSI)
COU	Jantes en aluminium coulé style 5 branches avec inserts en plastique Gris Platine mat, 7,5 J x 17" avec pneus 215/45 R 17 (uniquement de série sur 40 TFSI)
1JP	Châssis standard. Châssis Sport [1JS] en option gratuite
-	Sticker quatre anneaux au bas des portières arrière (uniquement avec 40 TFSI)

## Confort, vie à bord et esthétique intérieure

5MJ	Applications décoratives structure polygone en laque diamant Gris Argent
9AK	Climatisation automatique confort 2 zones
4GP	Pare-brise en verre athermique avec bande grise
OUL	Applications décoratives étendues en laque Quartz Gris structuré
GT6	Applications décoratives étendues sur le tableau de bord façon verre en noir
6XD	Rétroviseurs extérieurs réglables électriquement et dégivrants avec clignotants à LED intégrés
QJ1	Style aluminium à l'intérieur
4L6	Rétroviseur intérieur jour/nuit automatique
Q4H/N7V	Sièges Sport cuir/tissu avec surpiqure contrastée et estampillage S sur le dossier des sièges avant
VF2	Pédalier et repose-pied
-	Pommeau de levier/sélecteur de vitesses en cuir perforé
VT5	Moulures de seuil avec insert en aluminium à l'avant
-	Tapis complémentaires à l'avant et à l'arrière avec surpiqures contrastées
-	Surpiqures contrastées en argent fin
6NQ	Ciel de pavillon en tissu noir



24/44



Véhicule présenté en 40 TFSI avec options jantes [CV1], vitres arrière surteintées [4KF], pack Contrastes III [6FY]





## Finition S line [WCE] (suite)

- Équipements additionnels contenus dans la finition par rapport à la version A1 [BAS]

### Audio, navigation, connectivité et infodivertissement

RCP	<b>MMI radio plus</b>
1XW	<b>Volant en cuir style 3 branches avec multifonctions plus</b>
9S1	<b>Audi virtual cockpit</b>
UI2	<b>Audi smartphone interface</b>

### Système d'assistance à la conduite

7X1	<b>Audi parking system à l'arrière</b>
8T6	<b>Régulateur de vitesse</b>
2H5	<b>Audi drive select*</b>
PA2 / PA5	<b>Pack Performance dynamique</b> (uniquement de série sur 40 TFSI)

\* Sauf 25 TFSI.



25/44



## Finition Design Luxe [WCF]

- Équipements additionnels contenus dans la finition par rapport à la version A1 Design [WAF]

5 100 €

## Esthétique extérieure

PX2	Phares et feux arrière à LED avec clignotants dynamiques à l'arrière
C2P	Jantes en aluminium coulé style 10 branches en turbine, 6,5 J x 16 avec pneus 195/55 R 16
CP4	Jantes en aluminium coulé style 5 branches en étoile, 7,5 J x 17" avec pneus 215/45 R 17 (uniquement de série sur 35 TFSI)

## Confort, vie à bord et esthétique intérieure

5MB	Applications décoratives structure polygone en laque fine Ardoise sur le tableau de bord
9AK	Climatisation automatique confort 2 zones
0UK	Applications décoratives étendues en laque diamant Gris Argent
6XE	Rétroviseurs extérieurs réglables, dégivrants et rabattables électriquement
QJ1	Style aluminium à l'intérieur
4L6	Rétroviseur intérieur jour/nuit automatique
6E3	Accoudoir central avant : avec vide-poches rabattable, inclinaison réglable
Q4H/N4M	Sièges Sport en cuir à l'avant
QQ1	Pack Éclairage
4I3	Clé confort

## Audio, navigation, connectivité et infodivertissement

PNA	Navigation MMI plus avec MMI touch
1XW	Volant en cuir style 3 branches avec multifonctions plus
9S1	Audi virtual cockpit

## Système d'assistance à la conduite

7X2	Audi parking system plus
2H5	Audi drive select*

\* Sauf 25 TFSI.



26/44



Véhicule présenté avec options jantes [CQ6], arches de toit et pavillon de couleur contrastée [6FA] et pack Contraste II [6FE].



## Finition Design Luxe [WCF] pour A1 citycarver

5 100 €

- Équipements additionnels contenus dans la finition par rapport à la version A1 Design pour A1 citycarver [WAF]

Esthétique extérieure	
PX2	Phares et feux arrière à LED avec clignotants dynamiques à l'arrière
CU6	Jantes en aluminium coulé style 5 branches en Y, 7 J x 17" avec pneus 205/55 R 17
Confort, vie à bord et esthétique intérieure	
5MB	Applications décoratives structure polygone en laque fine Ardoise sur le tableau de bord
9AK	Climatisation automatique confort 2 zones
0UK	Applications décoratives étendues en laque diamant Gris Argent
6XE	Rétroviseurs extérieurs réglables, dégivrants et rabattables électriquement
QJ1	Style aluminium à l'intérieur
7HB	Accoudoirs de portières en simili-cuir à l'avant
4L6	Rétroviseur intérieur jour/nuit automatique
6E3	Accoudoir central avant : avec vide-poches rabattable, inclinaison réglable
Q4H/N4M	Sièges Sport en cuir à l'avant
QQ1	Pack Éclairage
4I3	Clé confort
Audio, navigation, connectivité et infodivertissement	
PNA	Navigaton MMI plus avec MMI touch
1XW	Volant en cuir style 3 branches avec multifonctions plus
9S1	Audi virtual cockpit
Système d'assistance à la conduite	
7X2	Audi parking system plus
2H5	Audi drive select*

\* Sauf 25 TFSI.



27/44



Véhicule présenté avec options arches de toit et pavillon de couleur contrastée [6H4] et pack Contraste I [6FB].



## edition one [PFR]

Uniquement disponible en Gris Flèche [1X0E/H1] ou Orange Pulse [M90E/H1] avec arches de toit et pavillon en Gris Manhattan ou Noir Mythic

## Esthétique extérieure

PFR	Autocollant en Argent Fleuret mat avec inscription edition one
	Contraste du toit et pack Contraste II (boîtiers de rétroviseurs extérieurs/bas de caisse) en Noir Mythic métal ou Gris Manhattan métal
	Feux arrière à LED surteintés avec clignotants dynamiques
	Pack Esthétique noir avec anneaux Audi ainsi qu'identification du modèle
	Phares à LED surteintés
45P	Jantes en aluminium coulé Audi Sport en style Jet à 5 branches, 7,5 Jx 18" avec pneus 215/45/ R18
PM	Peinture métallisée Gris Flèche ou Orange Pulse avec arches de toit et pavillon en Gris Manhattan ou Noir Mythic

## Confort, vie à bord et esthétique intérieure

Q4H/N7V	Sièges Sport cuir/tissu avec surpiqûre contrastée et estampillage S sur le dossier des sièges avant
5MJ	Applications décoratives structure polygone en laque diamant Gris Argent
9AK	Climatisation automatique confort 2 zones
5MJ	Applications décoratives structure polygone en laque diamant Gris Argent
VF2	Pédalier et repose-pied en acier inoxydable
VT5	Moultures de seuil avec insert en aluminium à l'avant
6NQ	Ciel de pavillon en tissu noir
2PF	Volant Sport contour en cuir style 3 branches à méplat avec multifonctions plus
4L6	Rétroviseur intérieur jour/nuit automatique
6XC	Rétroviseurs extérieurs réglables électriquement
QJ1	Style aluminium à l'intérieur
4I3	Clé confort

## Audio, navigation, connectivité et infodivertissement

UI2	Audi smartphone interface
9S1	Audi virtual cockpit
RCP	MMI radio plus

## Système d'assistance à la conduite

7X2	Audi parking system plus
8T6	Régulateur de vitesses
2H5	Audi drive select



28/44

	Puissance	Transmission	Émissions CO <sub>2</sub> (g/km) WLTP	Puissance fiscale (CV)	edition one [PFR]	
					Code modèle	Prix client TTC
Version essence						
30 TFSI (1.0 TFSI)	110 ch	BVM 6	128-132	6	GBHOMC	33 020 €
30 TFSI (1.0 TFSI)	110 ch	S tronic 7	141-144	6	GBHOMG	34 920 €
35 TFSI (1.5 TFSI)	150 ch	S tronic 7	145-150	8	GBHOKG	36 750 €



## edition one [PFR]

Options disponibles sur A1 edition one.

Options	Code	Prix TTC
Volant Sport contour en cuir style 3 branches à méplat avec multifonctions plus et palettes de changement de vitesses	2PK	130 €
Accoudoir central avant	6E3	170 €
Pack Cuir	7HB	170 €
Pack Fumeur	9JD	40 €
Pack Rangement	QE1	130 €
Roue de secours	1G9	160 €
Vitres arrière surteintées	4KF	400 €
Audi park assist	7X5	120 €
Caméra de recul	KA2	400 €
Régulateur adaptatif	PCG	600 €
Assistant de démarrage en côte (de série sur S tronic)	UG1	70 €
Navigation MMI plus avec MMI touch	PNA	2 175 €
Audi sound system	9VD	290 €
Bang & Olufsen Premium Sound System	9VS	840 €
Audi phone box	9ZE	400 €
Clé confort (avec fonction Safelock) + Alarme antivol	PG3	800 €
Assistant de feux de route	8G1	150 €
Lave-phares	8X1	290 €
Pack Éclairage	QQ1	170 €
Pack Éclairage contour/ambiance multicolore	QQ2	340 €
Rétroviseurs extérieurs réglables électriquement et dégivrants	6XD	120 €
Rétroviseurs extérieurs réglables, dégivrants et rabattables électriquement	6XE	280 €
Audi connect navigation et divertissement plus	IT3	280 €
Application étendue orange	0UD	0 €
Pack Performance dynamique	PA2	840 €



29/44





	Code	A1 [BAS]	Design [WAF]	Business line [WBL]	S line [WCE]	Design Luxe [WCF]	Prix TTC
<b>Design extérieur</b>							
<b>Arches de toit et pavillon</b> de couleur contrastée Indisponible sur Blanc Cortina. Gris Chronos uniquement disponible en contraste Noir Mythic	6H4	0	0	0	0	0	450 €
<b>Boîtiers de rétroviseurs extérieurs</b> couleur carrosserie sur Blanc Cortina [B4B4] De série sur les autres couleurs	6FA	0/S	0/S	0/S	0/S	0/S	85 €
<b>Pack Contraste I</b> (descriptif page 8) Indisponible sur Blanc Cortina. Gris Chronos uniquement disponible en contraste Noir Mythic	6FB	0	0	0	0	0	120 €
<b>Pack Contraste II</b> (descriptif page 8) Indisponible sur Blanc Cortina et A1 citycarver. Gris Chronos uniquement disponible en contraste Noir Mythic	6FE	0	0	0	0	0	280 €
<b>Pack Contraste III</b> (descriptif page 8) Uniquement compatible avec 40 TFSI	6FY	—	—	—	0	—	170 €
<b>Pack Esthétique noir</b> : apporte une touche noire à l'extérieur, au niveau de l'Audi singleframe ainsi que des pare-chocs avant et arrière La version varie selon l'équipement	4ZD	—	0	0	0	0	510 €
<b>Suppression de l'identification du modèle</b> et de l'inscription de la puissance/technologie	2Z0	0	0	0	0	0	Gratuit
<b>Suppression de l'inscription de la puissance/technologie indisponible sur A1 citycarver</b>	2Z7	0	0	0	0	0	Gratuit
<b>Vitres arrière surteintées</b>	4KF	—	0	0	0	0	400 €
<b>Jantes (voir page spécifique)</b>							
<b>Roue de secours temporaire pour vitesse maximale 80 km/h.</b> Comprend pack Coffre [3GD] ainsi que l'outil de bord et le cric	1G9	0	0	0	0	0	160 €
<b>Châssis, transmission et suspensions</b>							
<b>Audi drive select</b> : réglage des caractéristiques individuelles du véhicule selon les modes disponibles · Auto · Dynamic · Efficiency · Individual Offre un accès aux caractéristiques du moteur, à la direction assistée et aux systèmes en option tels que la boîte de vitesses S tronic, l'assistant de maintien de vitesse adaptatif et le son du moteur. Grâce au mode efficiency, le moteur, la boîte de vitesses, la climatisation ainsi que l'assistant de maintien de vitesse adaptatif en option et le régulateur de vitesse disposent d'un niveau de consommation optimisé. Indisponible sur 25 TFSI	2H5	—	0	0	S	S	190 €
<b>Châssis Sport</b> avec réglage plus dynamique des ressorts et amortisseurs pour un contact direct avec la route et un comportement sportif ; avec essieu avant à jambe de suspension MacPherson et essieu arrière à bras oscillant Indisponible sur A1 citycarver	1JS	—	—	—	0	—	Gratuit
<b>Pack Performance dynamique</b> (de série sur 40 TFSI) : · Châssis Sport avec amortisseurs commutables (deux types de suspension paramétrables. Option gratuite sur 40 TFSI. Par défaut, la suspension équivaut au châssis standard [1JP], puis peut être commutée en équivalent du châssis Sport [1JS]) · Freins à disque avec étriers de frein laqués rouges · Audi drive select · Actionneur de son · Sur A1 citycarver, le châssis est surélevé de 35 mm par rapport à A1 Sportback	PA2 / PA5*	—	—	—	0	—	840 €
		—	—	—	—	0	1 060 €
<b>Applications décoratives (plus de détails en page spécifique)</b>							
<b>Applications décoratives étendues en laque satin Menthe</b> Oblige les selleries intérieures KF/KR/ZV	0UB	—	0	0	—	0	Gratuit

30/44

0 : option. S : proposé en série. — : non proposé. \* pour A1 Sportback 30/35 TFSI choisir PA5. PA2 pour toutes autres motorisations et sur toutes A1 citycarver.



## Applications décoratives (plus de détails en page spécifique) (suite)

	Code	A1 [BAS]	Design [WAF]	Business line [WBL]	S line [WCE]	Design Luxe [WCF]	Prix TTC
<b>Applications décoratives étendues en laque satin jaune</b> Incompatible avec couleur extérieure Rouge Misano [N9N9] Oblige les selleries intérieurs KR/KU/ZV Incompatible avec A1 citycarver	0UC	—	0	0	—	0	Gratuit
<b>Volants multifonctions avec palettes de changement de vitesse (plus de détails en page spécifique)</b>							
<b>Volant en cuir style 3 branches</b> avec multifonctions	1XC	0	S	—	—	—	205 €
<b>Volant en cuir style 3 branches</b> avec multifonctions plus	1XW	—	0	S	S	S	115 €
<b>Volant en cuir style 3 branches</b> avec multifonctions plus et palettes de changement de vitesses	1XX	—	0	—	—	—	255 €
		—	—	0	0	0	155 €
<b>Volant Sport contour en cuir style 3 branches</b> à méplat avec multifonctions plus	2PF	—	—	—	0	0	155 €
<b>Volant Sport contour en cuir style 3 branches</b> à méplat avec multifonctions plus et palettes de changement de vitesses	2PK	—	—	—	0	0	285 €
<b>Sièges et selleries (plus de détails en page spécifique)</b>							
<b>Sièges Sport à l'avant :</b> - Avec appui lombaire manuel à 2 axes - Avec bourrelets latéraux enveloppants pour un meilleur maintien en virage Sur les finitions Design et Business line [PS1], oblige les selleries [NOL] ou [N2T]	PS1	—	0	0	S	S	230 €
<b>Sièges avant chauffants</b>	4A3	—	0	0	0	0	340 €
<b>Tissu Derby pour sièges Sport à l'avant :</b> - Partie centrale des sièges en tissu Derby noir-gris ou noir-jaune - Bourrelets latéraux des sièges en tissu uni noir avec surpiqûres contrastées : > avec partie centrale des sièges en noir-gris : surpiqûres contrastées sur les bourrelets latéraux des sièges en Gris Acier > avec partie centrale des sièges en noir-jaune : surpiqûres contrastées sur les bourrelets latéraux des sièges en jaune - Bandes d'accentuation sur le siège en tissu uni de couleur assortie en argent - Panneaux de contre-portes en pellicule noire - Accoudoir central (si commandé) en tissu uni noir	N2T	—	0	0	—	—	230 €
<b>Tissu Novum pour sièges Sport à l'avant :</b> - Partie centrale des sièges en tissu Novum noir-gris ou noir-Menthe - Partie avant des bourrelets latéraux des sièges en tissu uni Gris Granit - Partie arrière des bourrelets latéraux des sièges en tissu uni noir > avec partie centrale des sièges en noir-gris : bandes d'accentuation en argent, surpiqûres contrastées sur les bourrelets latéraux des sièges en Gris Acier > avec partie centrale des sièges en noir-Menthe : bandes d'accentuation en Menthe, surpiqûres contrastées sur les bourrelets latéraux des sièges en Menthe - Panneaux de contre-portes en pellicule noire - Accoudoir central (si commandé)	NOL	—	0	0	—	—	230 €
<b>Cuir / Alcantara pour sièges Sport à l'avant :</b> - Partie centrale des sièges avant et des deux sièges extérieurs arrière en Alcantara Fréquence noir - Bourrelets latéraux des sièges, appuie-tête, accoudoir central (si commandé) et place centrale arrière en cuir mono.pur 550 noir - Surpiqûres contrastées en Argent Fin - Bandes d'accentuation en Alcantara Gris Roche - Panneaux de contre-portes en pellicule noire - Avec estampillage S sur le dossier des sièges avant	N7K	—	—	—	0	—	560 €

31/44

0 : option. S : proposé en série. — : non proposé.



	Code	A1 [BAS]	Design [WAF]	Business line [WBL]	S line [WCE]	Design Luxe [WCF]	Prix TTC
<b>Confort et vie à bord</b>							
<b>Accoudoir central avant</b>	6E3	—	0	S	0	S	170 €
<b>Pack Cuir</b> : comprend accoudoirs de portières en similicuir	7HB	—	0	0	0	0	170 €
<b>Climatisation automatique confort 2 zones</b> : · Régle électriquement la température, la quantité et la répartition de l'air · Réglage séparé de la température pour les côtés conducteur et passager avant · Avec réglage asservi à la position du soleil · Régulation du recyclage de l'air, filtre anti-allergènes empêchant l'entrée de la poussière et des odeurs · Touche de dégivrage séparée pour dégivrer rapidement le pare-brise et les vitres latérales	9AK	0	0	0	S	S	450 €
<b>Pack Fumeur</b> : cendrier amovible et allume-cigare sur la console centrale à l'avant	9JD	0	0	0	0	0	40 €
<b>Pack Coffre</b> : plancher de chargement et filet de coffre modulables. Empêche d'abaisser le seuil de chargement en position basse sur 40 TFSI en combinaison avec roue de secours [1G9]	3GD	0	0	0	0	0	60 €
<b>Pack Rangement</b> : · Boîte à gants verrouillable · Vide-poches au dos des sièges, côtés conducteur et passager avant · Compartiment sous le siège avant droit	QE1	—	0	0	0	0	130 €
<b>Style aluminium à l'intérieur</b> : bouton de réglage des rétroviseurs, lève-vitres, caches des diffuseurs, bouton pression du frein à main, cache de la prise 12 volts ainsi que l'encadrement du combiné d'instruments numérique ou de l'Audi virtual cockpit en Aluminium Argent mat	QJ1	—	0	0	S	S	80 €
<b>Assistance à la conduite</b>							
<b>Audi pre sense basic</b> : l'Audi pre sense basic enclenche, dans les limites du système, des mesures de sécurité préventives pour les occupants en connectant et en comparant les différents systèmes du véhicule. Les ceintures avant sont électriquement retenues en cas de conduite instable. En fonction de la situation, les vitres se ferment. Les feux de détresse sont activés afin d'avertir le trafic arrivant par l'arrière	7W1	0	0	0	0	0	230 €
<b>Audi parking system à l'arrière</b> : l'Audi parking system à l'arrière facilite le stationnement et les manœuvres en marche arrière dans les limites du système à l'aide d'un signal sonore indiquant la distance par rapport à un obstacle identifié à l'arrière. La mesure s'effectue par des capteurs à ultrasons discrètement intégrés dans le pare-chocs qui sont activés dès que la marche arrière est enclenchée	7X1	0	S	S	S	—	420 €
<b>Audi parking system plus</b> : l'Audi parking system plus assiste le conducteur par des signaux sonores et un affichage sur l'écran MMI pour faciliter le stationnement et les manœuvres. Des capteurs à ultrasons discrètement intégrés dans le pare-chocs mesurent la distance par rapport aux objets détectés. De plus, des segments blancs sur l'écran couleur MMI touch indiquent des obstacles détectés se trouvant en dehors de la voie de circulation et des segments rouges des obstacles détectés se trouvant sur la voie de circulation. L'affichage virtuel de la voie de circulation propose en outre une détection des points de braquage calculés à l'avance, permettant ainsi des manœuvres confortables. L'Audi parking system plus est activé par l'engagement de la marche arrière, via une touche sur la console centrale ou automatiquement dès que la distance par rapport à un objet détecté est inférieure à 90 cm. L'activation automatique peut être activée ou désactivée	7X2	—	0	0	0	S	350 €
<b>Audi park assist</b> : recherche à l'aide de capteurs à ultrasons les places de stationnement en bataille et les places longitudinales appropriées. Calcule la manœuvre idéale pour entrer sur les places en bataille (en marche avant ou arrière) et pour entrer et sortir des places longitudinales. Le conducteur doit accélérer, passer les rapports et freiner ainsi que surveiller les manœuvres de stationnement. Le système accomplit seulement les opérations de braquage. L'indicateur de zone environnante prévient, dans les limites du système et en fonction de la voie de circulation, de la présence d'obstacles devant et derrière le véhicule, ainsi que d'obstacles se trouvant sur le côté. Les manœuvres sont assistées en plusieurs étapes. Activation via la touche de l'assistant de stationnement sur la console centrale	7X5	—	0	0	0	—	540 €
		—	—	—	—	0	120 €
<b>Caméra de recul</b> : la caméra de recul permet, dans les limites du système, de voir la zone derrière le véhicule, complétée par des éléments d'affichage dynamiques sur l'écran MMI. La caméra de recul est discrètement intégrée dans la poignée du coffre et s'active au passage de la marche arrière ou via une touche sur la console Oblige [7X2] ou [7X5]	KA2	—	0	0	0	0	400 €

32/44

0 : option. S : proposé en série. — : non proposé.





## Assistance à la conduite (suite)

	Code	A1 [BAS]	Design [WAF]	Business line [WBL]	S line [WCE]	Design Luxe [WCF]	Prix TTC
<b>Régulateur de vitesse</b> : le régulateur de vitesse maintient constante la vitesse définie entre 20 et 250 km/h dans la mesure où la puissance du moteur le permet. La commande s'effectue par manette séparée. La vitesse paramétrée est affichée dans le combiné d'instruments numérique. Le système ne réagit pas envers les véhicules qui précèdent en maintenant la distance de sécurité prévue. Incluant limiteur de vitesse réglable	8T6	0	S	S	S	S	320 €
<b>Régulateur de vitesse adaptatif</b> : détecte à l'aide d'un capteur radar, dans les limites du système, les véhicules qui précèdent, et maintient la vitesse paramétrée et la distance aussi constante que possible. La plage de réglage pour boîte mécanique va de 30 jusqu'à env. 200 km/h, sur les véhicules S tronic de 0 à 200 km/h. Dans les embouteillages, les véhicules dotés d'une boîte S tronic peuvent freiner jusqu'à l'arrêt du véhicule, puis redémarrer automatiquement sous certaines conditions. La commande s'effectue par manette séparée. La distance est réglable sur 5 niveaux ; la dynamique du système est réglable via l'Audi drive select ou le menu ACC	PCG	—	0	0	0	0	600 €
<b>Assistant de démarrage en côte</b> (de série sur boîte S tronic)	UG1	—	0	0	0	0	70 €
<b>Connectivité et systèmes d'infodivertissement / multimédia / audio</b>							
<b>MMI radio plus</b> : écran couleur 8,8 pouces (1 280 × 720) incluant MMI touch · 6 haut-parleurs passifs ; 4 à l'avant avec 40 watts et 2 à l'arrière avec 20 watts · Appel d'urgence et service Audi connect	RCP	0	S	S	S	S	510 €
<b>Navigation MMI plus avec MMI touch et Audi virtual cockpit</b> . Système de navigation sur l'écran couleur 10,1 pouces haute résolution (1 540 × 720) · Mise à jour des cartes à vie <sup>(1)</sup> : téléchargement des données de navigation actuelles · Affichage de cartes 3D comportant de nombreuses curiosités et modèles urbains · Assistant de guidage personnel : surveillance, lorsque la fonction est activée, la situation du trafic sur les axes régulièrement empruntés, par ex. entre le domicile et le lieu de travail, et propose un trajet alternatif si le retard calculé est de 7 minutes min. pour l'itinéraire habituel · Informations routières TMC · Recherche MMI : recherche de texte libre avec suggestions intelligentes de destination dès le début de la saisie · MMI touch pour une commande rapide et intuitive, par ex. entrée de destinations par reconnaissance d'écriture manuscrite ou déplacement et zoom sur la carte · Utilisation aisée de l'infotainment dans un langage naturel · Informations routières détaillées : aperçu de cartes, choix d'itinéraires alternatifs, POI, indication des voies, sorties d'autoroute, zoom sur intersection, etc.. · Utilisation des données de navigation pour une conduite efficace et préventive, par ex. limites de vitesse et côtes · Comprend une gamme sélectionnée Navigation & Infotainment Audi connect · Informations locales : affichage d'informations spécifiques au pays, par ex. limitations de vitesse en vigueur, vignette obligatoire, etc. au passage de la frontière	PNA	—	0	S	—	S	33/44 2 345€
<b>Audi virtual cockpit</b> : Combiné d'instruments entièrement numérique de 10,25 pouces avec de nombreux contenus et fonctions supplémentaires par rapport au digital cockpit : · Affichage flexible et fonctionnel des informations en fonction des besoins du conducteur : vitesse/régime, affichage de carte, services Audi connect, information de la radio/médias, durée de restitution du titre média ainsi qu'affichage de la pochette de l'album · Option d'affichage supplémentaire "Sport" en plus de l'affichage "Classique" · Intégration des fonctionnalités MMI dans le combiné d'instruments La touche VIEW sur le volant multifonctions permet de commuter entre 2 affichages différents des instruments ronds. L'affichage sous forme de petits instruments permet une présentation plus grande des graphiques de l'ordinateur de bord et du contenu MMI. Affichage de la carte de navigation en modèle de terrain 3D sur l'écran couleur haute résolution de 10,25 pouces ; possibilité de configurer les valeurs de l'ordinateur de bord sur le compte-tours ; affichage permanent des informations de navigation dans la zone du tachymètre lors d'un guidage actif ; incluant recommandation de repos Uniquement sur Design, oblige le volant en cuir style 3 branches avec multifonctions plus [1XW]		—	—	S	0	S	2 175 €

0 : option. S : proposé en série. — : non proposé. (1) La version de cartes livrée peut être gratuitement actualisée tous les trois mois et ce jusqu'à maximum 5 ans après la fin de la production de la génération du dispositif d'Infotainment embarqué. Les données de navigation actuelles peuvent être téléchargées depuis la plateforme myAudi sur [www.audi.com/myaudi](http://www.audi.com/myaudi) et installées dans le véhicule via la carte SD. En combinaison avec Audi connect, il est possible de télécharger et d'actualiser des cartes directement dans le véhicule. Il est également possible de faire installer les nouvelles données de navigation par un partenaire Audi moyennant des frais supplémentaires.



## Connectivité et systèmes d'infodivertissement / multimédia / audio (suite)

	Code	A1 [BAS]	Design [WAF]	Business line [WBL]	S line [WCE]	Design Luxe [WCF]	Prix TTC
<b>Préparation pour la navigation MMI plus et Audi virtual cockpit</b> · Écran couleur haute résolution de 10,1 pouces (1 540 × 720) · Préparation pour la navigation MMI plus · Préparation services Audi connect L'activation de la fonction de navigation ainsi que des services Audi connect s'effectue par le biais des Accessoires d'Origine Audi Oblige Audi music interface [UI2] sur la finition Design Uniquement sur Design, oblige le volant en cuir style 3 branches avec multifonctions plus [1XW]	PNC	—	0	—	—	—	1 070 €
		—	—	—	0	—	900 €
<b>Système de lecture des panneaux de signalisation par caméra.</b> Oblige Navigation MMI plus [PNA]	QR9	—	0	0	0	0	310 €
<b>Audi smartphone interface, comprenant :</b> Audi music interface (une interface USB de type A et une interface USB de type C avec fonction de charge et de données pour la reproduction de musiques à partir d'un support mémoire portable tel que USB, smartphone ou lecteur MP3), L'Audi smartphone interface connecte votre smartphone à votre Audi et transfère instantanément les contenus de votre smartphone directement sur l'écran MMI via USB (Apple CarPlay fonctionne sans fil). La navigation, la téléphonie, la musique et d'autres applications tierces sélectionnées peuvent ainsi être aisément contrôlées à l'aide du MMI ou par la commande vocale de votre smartphone <sup>(1)</sup>	UI2	—	0	0	S	0	600 €
<b>Audi sound system : 8 haut-parleurs</b> incluant haut-parleur central et subwoofer, amplificateur à 6 canaux avec une puissance totale de 180 watts Oblige l'option [3GD] Pack Coffre	9VD	—	0	0	0	0	290 €
<b>Bang &amp; Olufsen Premium Sound System avec son 3D restitution sonore surround par 11 haut-parleurs haute performance incluant subwoofer :</b> amplificateur à 12 canaux avec une puissance totale de 560 watts. Une expérience sonore intense est créée par le nouvel effet sonore tridimensionnel virtuel. Ce son est produit par 4 haut-parleurs situés dans le tableau de bord, 2 haut-parleurs situés dans les montants de pavillon arrière ainsi que grâce à la technologie Symphoria développée par l'institut Fraunhofer. Cette sonorité tridimensionnelle peut être générée à partir d'un grand nombre de sources. En comparaison avec une restitution stéréo courante, ce concept permet de créer un son à 360 degrés par des réflexions sur le pare-brise, ce qui amplifie le sentiment d'être au centre de la musique. Grâce à un traitement du signal intelligent, tous les occupants profitent d'un son adapté à leur place. Symphoria enrichit les dimensions indispensables pour garantir une performance sonore naturelle ainsi qu'un son équilibré : la largeur, la profondeur et la hauteur. Cela induit une impression d'espace inédite dans la voiture. L'acoustique à l'intérieur du véhicule gagne en ampleur, la musique peut apparaître sous sa forme originelle. La restitution reste authentique à chaque instant et les intensités des effets sont toujours parfaitement adaptées au matériel audio. Le revêtement exclusif avec applications en aluminium vous berce dans un design accompli. Grâce à un microphone, le son est adapté automatiquement et en permanence aux bruits de la route et bruits de fond Oblige l'option [3GD] Pack coffre	9VS	—	0	0	0	0	840 €
<b>Audi phone box :</b> optimise la téléphonie dans le véhicule en plaçant le téléphone portable sur le support universel prévu à cet effet (170 × 87 mm) sur la console centrale à l'avant ; incluant antenne couplée pour connecter le téléphone portable à l'antenne extérieure, réduisant ainsi le rayonnement à l'intérieur du véhicule et permettant une meilleure qualité de réception ; compatibilité LTE ; possibilité de chargement par prise USB C ou chargeur sans fil (standard Qi) <sup>(2)</sup> ; avec avertissement en cas d'oubli du téléphone ainsi qu'affichage de l'état de charge dans le MMI. Pour Apple iPhone (génération 5/5s/SE ainsi que 6/6s et 7), la coque de chargement par induction est disponible dans les Accessoires d'Origine Audi et auprès de votre partenaire Audi	9ZE	—	0	0	0	0	400 €
<b>Interface Bluetooth avec chargement par induction :</b> possibilité de placer le téléphone portable sur le support universel prévu à cet effet (170 × 87 mm) sur la console centrale à l'avant ; possibilité de chargement par prise USB C ou chargeur sans fil (standard Qi) <sup>(2)</sup> . Contrairement à l'audi phone Box [9ZE], cette option ne comprend pas l'antenne couplée pour connecter le téléphone portable à l'antenne extérieure, réduisant ainsi le rayonnement à l'intérieur du véhicule et permettant une meilleure qualité de réception	9ZV	—	0	0	0	0	230 €
<b>Accès au véhicule et clés</b>							
<b>Clé confort :</b> la clé confort offre la commodité du contrôle de l'accès au véhicule et du démarrage sans devoir manipuler activement la clé du véhicule Ce système électronique d'accès au véhicule et d'autorisation de démarrage vous permet d'ouvrir votre véhicule par le biais d'une communication sans fil entre le véhicule et la clé sur les portières et le hayon, et de le refermer à l'aide des capteurs placés sur les poignées de portières. Nécessite simplement d'avoir la clé confort sur soi. Démarrage et arrêt du moteur par touche moteur Start/Stop	4I3	—	0	0	0	S	440 €

34/44

O : option. S : proposé en série. — : non proposé.

(1) Informations sur les téléphones portables compatibles auprès de votre partenaire Audi. Audi n'a aucune influence sur l'affichage des applications via l'Audi smartphone interface. Les prestataires respectifs sont responsables des contenus et fonctions affichés à l'intérieur des applications. (2) Votre partenaire Audi vous renseignera sur l'étendue de l'offre selon le pays.



## Accès au véhicule et clés (suite)

	Code	A1 [BAS]	Design [WAF]	Business line [WBL]	S line [WCE]	Design Luxe [WCF]	Prix TTC
<b>Clé confort (avec fonction Safelock) + Alarme antivol</b> : l'alarme antivol surveille les portières, le capot avant et le hayon. La fonction safelock couplée aux serrures de portières empêche l'ouverture via les poignées intérieures dès que le véhicule a été verrouillé à l'aide de la clé (disponibilité selon les pays). De plus, l'alarme antivol permet les fonctions suivantes : protection volumétrique de l'habitacle désactivable par ultrasons, avertissement par capteur d'angle d'inclinaison en cas de vol ainsi qu'avertisseur sonore à accumulateur en cas de manipulation de câbles	PG3	—	0	0	0	—	800 €
		—	—	—	—	0	360 €
<b>Vision et éclairage</b>							
<b>Feux arrière à LED</b> : clignotants, feux stop, feux arrière, feux de recul et feux de plaque arrière à LED. Les feux stop à LED s'allument plus vite et préviennent ainsi plus tôt le conducteur de la voiture qui suit. Les feux de stationnement éclairent la zone de pivotement lors d'une marche arrière	8VG	—	S	S	—	—	Gratuit
<b>Phares et feux arrière à LED</b> avec clignotants dynamiques à l'arrière	PX2	—	0	0	S	S	815 €
<b>Assistant de feux de route</b> : reconnaît automatiquement dans les limites du système les phares en sens inverse, les feux arrière des autres usagers de la route ainsi que les sources lumineuses des localités. Selon la situation, les feux de route sont automatiquement activés ou désactivés. Ce système améliore ainsi la visibilité du conducteur tout en garantissant un confort	8G1	—	0	0	0	0	150 €
<b>Lave-phares</b> : garantit un meilleur éclairage de la route, en particulier en cas de mauvaises conditions météorologiques. Le nettoyage à l'eau et sous haute pression permet une meilleure puissance d'éclairage et une bonne visibilité avec une dispersion réduite	8X1	—	0	0	0	0	290 €
<b>Pack Éclairage</b> : en plus de l'éclairage intérieur de série (blanc) : <ul style="list-style-type: none"> <li>Module de pavillon à l'avant et à l'arrière (LED) incluant spots de lecture (commande capacitive)</li> <li>Miroirs de courtoisie éclairés pour conducteur et passager avant</li> <li>Commande intérieure des portières avant/arrière</li> </ul>	QQ1	—	0	0	0	S	170 €
<b>Pack Éclairage contour/ambiance multicolore</b> : en plus du pack Éclairage QQ1 : 30 couleurs sont disponibles au choix : <ul style="list-style-type: none"> <li>Éclairage de contour des portières avant (de couleur assortie)</li> <li>Éclairage spot de portières ambiance avant (de couleur assortie)</li> <li>Compartiment de rangement sous le tableau de bord, éclairé (de couleur assortie)</li> <li>Éclairage de contour des diffuseurs côté conducteur (de couleur assortie)</li> </ul>	QQ2	—	0	0	0	—	340 €
		—	—	—	—	0	170 €
<b>Rétroviseur intérieur jour/nuit automatique</b>	4L6	—	0	0	S	S	170 €
<b>Rétroviseurs extérieurs réglables électriquement et dégivrants</b> : incluant buses de lave-glace dégivrantes	6XD	—	0	0	S	—	120€
<b>Rétroviseurs extérieurs réglables, dégivrants et rabattables électriquement</b> : incluant fonction rabat automatique pour le rétroviseur côté passager avant : la fonction rabat automatique permet de basculer le rétroviseur côté passager avant vers le bas au passage de la marche arrière pour apporter au conducteur une meilleure vision du trottoir		—	0	0	—	—	280 €
	6XE	—	—	—	0	—	160 €
		—	—	—	—	S	Gratuit

35/44

0 : option. S : proposé en série. — : non proposé.



## Audi connect

	A1 [BAS]	Design [WAF]	Business line [WBL]	S line [WCE]	Design Luxe [WCF]
<b>Audi connect sécurité et assistance en ligne [EL1] inclus dans MMI radio plus [RCP]</b>					
Assistance en ligne		S	S	S	S
Message de l'alarme antivol		S	S	S	S
Position de stationnement	Option [RCP] 510€	S	S	S	S
Prise de rendez-vous Audi en ligne		S	S	S	S
Rapport d'état du véhicule		S	S	S	S
Verrouillage / déverrouillage à distance		S	S	S	S
<b>Audi connect navigation et divertissement [EL3] inclus dans Navigation MMI plus avec MMI touch [PNA]</b>					
Affichage avancé de points d'intérêt	-		S		S
Bulletins d'informations en ligne	-		S		S
Calendrier	-		S		S
Guidage prédictif	-		S		S
Hotspot WiFi	-		S		S
Informations routières en ligne	-		S		S
Informations sur les dangers	-	Option [PNA] 2 345€	S	Option [PNA] 2 175€	S
Informations touristiques	-		S		S
Météo	-		S		S
Mise à jour des données de navigation	-		S		S
Navigation myAudi	-		S		S
Places de parking	-		S		S
Prix du carburant	-		S		S
Streaming de médias en ligne	-		S		S
Twitter	-		S		S
<b>Audi connect navigation et divertissement plus [IT3]</b>					
Affichage avancé des villes en 3D	-				
E-mail	-				
Interaction en langage naturel	-				
Messages	-				
Navigation avec Google Earth	-				
Radio en ligne	-				
Radio hybride	-				
Recherche de points d'intérêt avec commande vocale	-				
Reconnaissance de titres de musique	-				

36/44

S : proposé en série. — : non proposé. (1) Oblige l'option [PNA] Navigation MMI plus avec MMI touch avec Audi virtual cockpit.



## Audi connect (suite)

## Audi connect sécurité et assistance en ligne [EL1]

**Assistance en ligne** : en cas de panne, le client peut contacter le service d'assistance en ligne grâce à la touche Service Call au niveau du ciel de toit. Le véhicule établit une liaison vocale avec le service d'assistance d'Audi. Dans de nombreux cas, la demande peut être identifiée grâce aux données envoyées par le véhicule et une solution appropriée pour le client peut être trouvée rapidement

**Message de l'alarme antivol**<sup>(1)</sup> : notification « push » via l'application myAudi<sup>(2)(3)</sup> lorsque l'alarme antivol en option a été déclenchée

**Position de stationnement** : l'emplacement de stationnement du véhicule s'affiche sur la carte de l'application myAudi<sup>(4)(2)</sup>

**Prise de rendez-vous Audi en ligne**<sup>(3)</sup> : ce service de prise de rendez-vous en ligne informe le partenaire Audi sélectionné par le client de l'échéance d'un entretien. Le client est alors contacté de manière anticipée par son partenaire de service préféré

**Rapport d'état du véhicule** : grâce au Rapport d'état du véhicule Audi connect, il est possible de contrôler et d'utiliser aisément un grand nombre d'informations depuis votre smartphone via l'application myAudi<sup>(4)(5)</sup>. Le rapport d'état du véhicule d'Audi connect englobe entre autres les informations suivantes :

- Niveau d'huile
- Niveau de remplissage du réservoir
- État de verrouillage des portières et vitres
- État de l'éclairage
- Intervalle d'entretien
- Témoins de contrôle et d'avertissement

**Verrouillage / déverrouillage à distance**<sup>(7)</sup> : du véhicule via l'application myAudi<sup>(4)(5)</sup>

## Audi connect navigation et divertissement [EL3]

**Affichage avancé de points d'intérêt** : directement depuis le système de navigation, accès aux points d'intérêt (par ex. stations-services et parkings). En cas de besoin, des informations complémentaires dynamiques, comme les évaluations et horaires d'ouverture, les prix actuels des carburants ainsi que les places de stationnement libres, peuvent être affichées

**Bulletins d'informations en ligne** : être informé en chemin en une fraction de seconde. Voyager de manière détendue sans pour autant manquer les événements actuels ; toujours rester informé même sur la route grâce à Audi connect. Des médias nationaux et internationaux fournissent des textes et des photos sur l'actualité mondiale. Et dans la mesure où le fournisseur le propose, les bulletins d'information seront retransmis dans une liste de résultats dans la langue sélectionnée. Les RSS Feeds permettent également de configurer ses propres sources d'information sur myAudi. Les bulletins d'information peuvent être retransmis, de façon sûre et confortable, durant le trajet au moyen de la fonction lecture par synthèse vocale. En option, ils peuvent aussi s'afficher intégralement sur le MMI. Une combinaison optimale de fonctionnalités pour chaque situation

**Calendrier**<sup>(8)</sup> : vous avez accès à tout moment au calendrier de votre smartphone. Le service Calendrier Audi connect inclus dans l'application myAudi<sup>(4)(5)</sup> vous permet de consulter confortablement vos rendez-vous sur le MMI lorsque votre smartphone est connecté au véhicule par WiFi. Transmettez l'adresse de votre prochaine réunion directement depuis votre calendrier dans le système de navigation. Vous pourrez ainsi être sûr d'arriver toujours à l'heure au bon endroit (l'adresse doit cependant être indiquée dans le rendez-vous enregistré)

**Guidage prédictif** : le calcul de l'itinéraire est effectué en se basant sur les conditions de circulation actuelles comme étant prévues. Calcule le meilleur itinéraire jusqu'au point de destination en évitant les embouteillages et fournit une indication précise de l'heure d'arrivée estimée

**Hotspot Wi-Fi**<sup>(9)</sup> : Audi connect offre un accès Internet sans fil au moyen d'un hotspot WiFi. Ainsi, les passagers arrière ont la possibilité, pendant la conduite ou à l'arrêt, de consulter des informations, leurs e-mails ou tout simplement de naviguer sur Internet avec un appareil portable

**Informations routières en ligne**<sup>(10)</sup> : les informations routières en ligne vous révèlent la route la plus rapide jusqu'à votre destination. Les renseignements concernant la circulation sont affichés en couleur sur la carte de navigation et pris en compte dans le guidage dynamique. Une mise à jour des données en permanence fournit des informations rapides sur la formation et la disparition d'embouteillages, grâce à une couverture étendue du réseau routier, incluant notamment les routes secondaires et les axes urbains. Audi connect – pour arriver rapidement à destination

**Informations sur les dangers** : cette fonction prévient à l'avance et procure un sentiment de sécurité. Des informations actuelles issues de ce que l'on appelle « l'essaim d'Audi » renseignent en direct sur les pannes, les accidents, les endroits de mauvaise visibilité due au brouillard ou dangereux en raison de gel. Si une Audi équipée de la technologie adéquate enregistre une situation dangereuse, un signal est communiqué à un serveur qui communique l'information à tous les conducteurs d'Audi qui ont souscrit à ce service. Ces conducteurs sont ainsi prévenus sur leur combiné d'instruments ou leur système de navigation d'éventuelles situations dangereuses qu'ils seraient amenés à rencontrer et peuvent ainsi mieux réagir. Cette fonction augmente la sécurité des conducteurs d'Audi ainsi que celles des autres usagers de la route

**Informations touristiques** : il y a tant de choses à voir : les renseignements fournis par Audi connect vous informent plus en détail sur votre environnement immédiat, votre destination ou un endroit de votre choix. Un moteur de recherche vous livre des informations élaborées professionnellement sur les curiosités, qui peuvent être directement enregistrées comme destinations de navigation

37/44

(1) Uniquement en combinaison avec l'alarme antivol en option. (2) Compatible à partir d'Apple iOS 10 et Android 6. Enregistrement préalable obligatoire sur [www.audi.com/myaudi](http://www.audi.com/myaudi). Nécessite que la connexion WiFi soit activée entre le smartphone et l'Audi MMI pour le streaming de médias en ligne. (3) Inscription préalable et activation de la fonction obligatoires sur [www.audi.com/myaudi](http://www.audi.com/myaudi). (4) Disponibilité différente selon les pays. (5) Compatible à partir d'Apple iOS 10.0 et Android 6. Enregistrement préalable obligatoire sur [www.audi.com/myaudi](http://www.audi.com/myaudi). Nécessite que la connexion WiFi soit activée entre le smartphone et l'Audi MMI pour le streaming de médias en ligne. (6) Impossibilité de démarrer le moteur sans la clé du véhicule. (7) Compatible à partir d'Apple iOS 10.0 et Android 6. Enregistrement préalable obligatoire sur [www.audi.com/myaudi](http://www.audi.com/myaudi). Nécessite que la connexion WiFi soit activée entre le smartphone et l'Audi MMI pour le calendrier. (8) Le volume de données peut être commandé séparément via Cubic Telecom. (9) Le service Audi connect Informations routières en ligne est disponible pour de nombreux pays. Informations complémentaires auprès de votre partenaire Audi.



## Audi connect (suite)

<b>Météo</b> : connaître le temps qu'il fera sur place, quelle que soit la destination. Audi connect fournit les informations nécessaires : les prévisions météorologiques et alertes d'intempéries sont présentées sous forme d'informations graphiques et de cartes, reprenant les conditions heure par heure et pour les 2 jours à venir, ou affichées à l'aide du radar de pluie	
<b>Mise à jour des données de navigation</b> <sup>(11)</sup>	
<b>Navigation myAudi</b> <sup>(4)(5)</sup> : recherche d'itinéraire et guidage à tout moment directement sur le téléphone portable. Le guidage est transmis sans fil et de façon confortable au système de navigation du véhicule dès le démarrage de celui-ci et poursuivi sur l'écran de navigation. Lorsque vous quittez le véhicule, le smartphone reprend automatiquement le guidage et vous guide jusqu'à votre destination finale. Tous les itinéraires enregistrés dans le véhicule et sur le smartphone sont en outre synchronisés quel que soit le dispositif où ils ont été initialement enregistrés. Il est ainsi possible de planifier des itinéraires ou des parcours de façon confortable avant le départ sur le smartphone puis de les reprendre directement dans le véhicule en tant que destinations de navigation. En cas de ralentissements ou de perturbations de la circulation sur les trajets couramment empruntés, le smartphone vous prévient en affichant des messages proactifs	
<b>Places de parking</b> : pour se garer sans stress – même dans des endroits encore inconnus : recherche simple de places de parking libres dans vos environs ou à l'endroit de votre destination et enregistrement comme destination de navigation ; affichage des possibilités de stationnement incluant informations supplémentaires détaillées telles que les prix et les places actuellement libres. Dans quelques villes, il est en outre possible d'afficher la probabilité de trouver une place de stationnement libre le long de certaines rues	
<b>Prix du carburant</b> : trouvez des stations-services économiques à proximité de votre destination ou de votre emplacement. Pour des arrêts efficaces classés en fonction des prix et de la distance	
<b>Streaming de médias en ligne</b> <sup>(5)(12)</sup> : la station individuelle de musique toujours présente – peu importe l'endroit, en vacances ou à la maison : avec l'application myAudi <sup>(4)(5)</sup> pour smartphones. Il suffit de connecter tout simplement son propre smartphone par WiFi à la navigation MMI plus avec MMI touch et d'accéder à une offre complète de stations radio du monde entier et de fournisseurs tiers. Il est possible de sélectionner les stations selon le genre musical ou par texte libre ; enregistrées comme favoris dans le smartphone, elles peuvent également être retrouvées rapidement. Commande confortable grâce à l'intégration dans la navigation MMI plus d'Audi avec MMI touch	
<b>Twitter</b> : vous ne manquez plus jamais une actualité grâce à Audi connect et Twitter : les nouvelles actuelles, newsfeeds ou tendances, peuvent également être suivies confortablement via la fonction de lecture intégrée	
<b>Audi connect navigation et divertissement plus [IT3]</b>	
<b>Affichage avancé des villes en 3D</b> : meilleure orientation grâce à des modèles de bâtiments en 3D détaillés	
<b>E-mail</b> <sup>(13)</sup> : restez informé : la fonction E-mail transmet des e-mails via Bluetooth du téléphone portable au véhicule. Le conducteur peut également écouter en option la lecture des messages incluant expéditeur, objet, date, signature et mention légale. Une fois ouvert ou lu, l'e-mail apparaît comme « lu » sur le téléphone portable. Il est également possible d'élaborer des e-mails à l'aide d'éléments de texte prédéfinis ou de saisir un texte et de l'envoyer. Les clients ayant commandé le service Navigation & divertissement plus [IT3] en option bénéficient de la commande vocale à interaction en langage naturel <sup>(13)</sup> , ce qui améliore la qualité de reconnaissance vocale et donc les résultats	
<b>Interaction en langage naturel</b> <sup>(13)</sup>	
<b>Messages</b> <sup>(13)</sup>	
<b>Navigation avec Google Earth</b> <sup>TM(14)</sup> : la navigation avec Google Earth <sup>TM(14)</sup> facilite l'orientation grâce à des photos aériennes et images satellite haute résolution	
<b>Radio en ligne</b> : accès aux émetteurs de radio en ligne du monde entier, directement et confortablement en tant que source média sur votre radio	
<b>Radio hybride</b> : la radio passe automatiquement et sans fil des émetteurs de radio FM et DAB classiques aux émetteurs de radio en ligne correspondants afin de toujours garantir la meilleure réception possible. Écoutez votre chaîne de radio préférée à tout moment et partout, même lorsque vous quittez la zone de réception terrestre Soumis à l'achat de données clubic telecom	
<b>Recherche de points d'intérêt avec commande vocale</b> : navigation connectée grâce à Audi connect : la recherche de points d'intérêt avec commande vocale transforme votre voyage en une expérience interactive. L'accès à l'ensemble des bases de données sur Internet permet de rechercher des destinations spécifiques par saisie de texte et fournit des informations correspondantes telles que des photos, des heures d'ouverture et des évaluations de visiteurs. La reconnaissance vocale intégrée et pratique, activable via une touche située sur le volant multifonctions, offre davantage de confort et de sécurité. Avec la recherche de points d'intérêt avec commande vocale, le conducteur garde la destination en vue depuis le départ. Vous pouvez également utiliser lors de déplacements la recherche de points d'intérêt via l'application myAudi <sup>(4)(5)</sup> avec votre smartphone	
<b>Reconnaissance de titres de musique</b> : reconnaissance automatique d'un grand nombre de titres retransmis à la radio. Affichage des informations supplémentaires comme interprète, album et pochette. Le contenu et l'étendue des informations supplémentaires dépendent de la mise à disposition par le fournisseur de services	

38/44

(4) Disponibilité différente selon les pays. (5) Compatible à partir d'Apple iOS 10.0 et Android 6. Enregistrement préalable obligatoire sur [www.audi.com/myaudi](http://www.audi.com/myaudi). Nécessite que la connexion WiFi soit activée entre le smartphone et l'Audi MMI pour le streaming de médias en ligne. (11) La version de cartes livrée peut être gratuitement actualisée tous les trois mois et ce jusqu'à maximum 5 ans après la fin de la production de la génération du dispositif d'Infotainment embarqué. Les données de navigation actuelles peuvent être téléchargées depuis la plateforme myAudi sur [www.audi.com/myaudi](http://www.audi.com/myaudi) et installées dans le véhicule via la carte SD. En combinaison avec Audi connect, il est possible de télécharger et d'actualiser des cartes directement dans le véhicule. Il est également possible de faire installer les nouvelles données de navigation par un partenaire Audi moyennant des frais supplémentaires. (12) Vous avez besoin en règle générale d'un compte dans un service de streaming média, ce qui peut entraîner des frais supplémentaires. (13) Sous réserve que votre téléphone portable dispose du profil Bluetooth MAP (Message Access Profile). Informations sur les téléphones portables compatibles auprès de votre partenaire Audi ou sur [www.audi.com/bluetooth](http://www.audi.com/bluetooth). (14) Google et le logo Google sont des marques déposées de Google Inc.



## Accessoires d'Origine Audi®

Pour un confort toujours plus optimal et une sécurité accrue, Audi vous propose un large panel d'accessoires, tous certifiés d'origine Audi. Les prix présentés sont des tarifs conseillés clients au 1<sup>er</sup> juin 2019, exprimés en € TTC hors pose.

Désignation Accessoire	Référence	Prix
Protection banquette pour chien (s'installe sur la banquette arrière)	8X0-061-680-A	145 € <sup>(1)</sup>
Ceinture de sécurité pour chien (S, M, L, XL)	8X0-019-409	75 € <sup>(1)</sup>
	8X0-019-409-A	99 € <sup>(1)</sup>
	8X0-019-409-B	115 € <sup>(1)</sup>
	8X0-019-409-C	135 € <sup>(1)</sup>
Jeu de 2 tapis caoutchouc avant, pour une protection toutes saisons	82B-061-501- -041	39 € <sup>(1)</sup>
Coque de coffre	82G-061-180	75 € <sup>(1)</sup>
Boîte de rangement pour coffre	8U0-061-109	40 € <sup>(1)</sup>
Mallette entretien	4L0-096-353-C	75 € <sup>(1)</sup>
Barres de toit	82G-071-126	240 € <sup>(1)</sup>
Sac pour barres de toit	8R0-071-156-D	49 € <sup>(1)</sup>
Coffre de toit noir pour bagages 300 L	8V0-071-200- -Y9B	539 € <sup>(1)</sup>
Porte-skis et snowboards (4 paires de skis ou 2 snowboards)	4F9-071-129-D	119 € <sup>(1)</sup>
Porte-skis et snowboards (6 paires de skis ou 4 snowboards)	4F9-071-129-E	150 € <sup>(1)</sup>
Porte-vélo (1 vélo) pour barres de toit	80A-071-128	145 € <sup>(1)</sup>
Siège enfant Kidfix XP avec ISOFIX pour enfants de 15 à 36 kg - Coloris noir/rouge	4M0-019-904- -EUR	385 € <sup>(1)</sup>
Siège bébé Dualfix i-Size avec ISOFIX pour les enfants de leur naissance à 105 cm - Coloris noir/rouge Système de rotation à 360°	4M0-019-902	729 € <sup>(1)</sup>
Protection anti-rongeurs	8U0-054-650	255 € <sup>(1)</sup>
Casque Bluetooth	4H0-051-701-C	139 € <sup>(1)</sup>
Repose-pied et patins de pédales en acier, boîte automatique	8V1-064-205	40 € <sup>(1)</sup>
Repose-pied et patins de pédales en acier, boîte manuelle	8V1-064-200	45 € <sup>(1)</sup>

(1) Prix TTC client conseillé, hors pose. Sous réserve de changement de références ou de péremptions. Rapprochez-vous de votre magasin.



39/44



## A1 Sportback

	25 TFSI (95 ch)		30 TFSI (110 ch)		35 TFSI (150 ch)	40 TFSI (200 ch)
<b>Caractéristiques moteur</b>						
Puissance maxi en ch (kW) à tr/min	95 (70) / 5 000 - 5 500		110 (81) / 5 000 - 5 500		150 (110) / 5 000 - 6 000	200 (147) / 4 900 - 6 000
Nombre de cylindres	3		3		4	4
Cylindrée (cm³)	999		999		1 498	1 984
Couple maxi (Nm) à tr/mn	175 / 2 000 - 3 500		200 / 2 000 - 3 500		250 / 1 500 - 3 500	320 / 1 500 - 4 400
<b>Transmission</b>						
Transmission	Aux roues avant		Aux roues avant		Aux roues avant	Aux roues avant
Boîte de vitesses	manuelle 5	S tronic 7	manuelle 6	S tronic 7	S tronic 7	S tronic 6
<b>Poids et dimensions</b>						
Nombre de places	5		5		5	5
Poids à vide (kg) / Total maxi autorisé en charge	1 090 / 1 630	1 125 / 1 660	1 105 / 1 655	1 125 / 1 680	1 165 / 1 705	1 260 / 1 775
Volume du coffre (l)	335		335		335	335
Réservoir du carburant (l)	40		40		40	40
Rayon de braquage (m)	10,5		10,5		10,5	10,5
<b>Performances</b>						
Vitesse maximale (km/h) sur circuit	191		203		222	235
Accélération de 0 à 100 km/h (s)	10,8	11,1	9,5	9,4	7,7	6,5
<b>Environnement</b>						
Carburant	Super sans plomb ROZ 95		Super sans plomb ROZ 95		Super sans plomb ROZ 95	Super sans plomb ROZ 95
Consommation en cycle mixte (WLTP) (l/100 km)	5,6 - 5,9	5,9 - 6,3	5,4 - 5,9	5,8 - 6,1	6,1 - 6,3	7 - 7
Émissions de CO <sub>2</sub> (WLTP) (g/km)	127 - 134	134 - 141	124 - 132	132 - 139	141 - 144	158 - 160
Norme antipollution	EU6		EU6		EU6	EU6
Type Homologation	WLTP		WLTP		WLTP	WLTP
Start&Stop / Récupération d'énergie	Oui / Oui		Oui / Oui		Oui / Oui	Oui / Oui

40/44

- À partir du 1<sup>er</sup> mars 2020, les taxes sont calculées sur la base des émissions de CO<sub>2</sub> WLTP.

- Depuis le 1<sup>er</sup> septembre 2017, les véhicules neufs sont réceptionnés sur la base de la procédure d'essai harmonisée au niveau mondial pour les véhicules légers (WLTP), procédure d'essai plus réaliste permettant de mesurer la consommation de carburant et les émissions de CO<sub>2</sub>.

- Depuis le 1<sup>er</sup> septembre 2018, la procédure WLTP remplace complètement le nouveau cycle européen de conduite (NEDC), procédure d'essai utilisée précédemment. Les conditions d'essai étant plus réalistes, la consommation de carburant et les émissions de CO<sub>2</sub> mesurées selon la procédure WLTP sont, dans de nombreux cas, plus élevées que celles mesurées selon la procédure NEDC.





## A1 citycarver

	25 TFSI (95 ch)	30 TFSI (110 ch)		35 TFSI (150 ch)
<b>Caractéristiques moteur</b>				
Puissance maxi en ch (kW) à tr/min	95 (70) / 5 000 - 5 500	110 (85) / 5 000 - 5 500		150 (110) / 5 000 - 6 000
Nombre de cylindres	3	3		4
Cylindrée (cm³)	999	999		1 498
Couple maxi (Nm) à tr/mn	175 / 2 000 - 3 500	200 / 2 000 - 3 500		250 / 1 500 - 3 500
<b>Transmission</b>				
Transmission	Aux roues avant	Aux roues avant		Aux roues avant
Boîte de vitesses	manuelle 5	manuelle 6	S tronic 7	S tronic 7
<b>Poids et dimensions</b>				
Nombre de places	5	5		5
Poids à vide (kg) / Total maxi autorisé en charge	1 130 / 1 655	1 140 / 1 680	1 170 / 1 710	1 205 / 1 740
Volume du coffre (l)	335	335		335
Réservoir du carburant (l)	40	40		40
Rayon de braquage (m)	10,5	10,5		10,5
<b>Performances</b>				
Vitesse maximale (km/h) sur circuit	187	198		220
Accélération de 0 à 100 km/h (s)	11,2	9,9	9,9	8,2
<b>Environnement</b>				
Carburant	Super sans plomb ROZ 95	Super sans plomb ROZ 95		Super sans plomb ROZ 95
Consommation en cycle mixte (WLTP) (l/100 km)	5,7 - 5,9	5,7 - 5,9	6,2 - 6,4	6,1 - 6,6
Émissions de CO <sub>2</sub> (WLTP) (g/km)	129 - 133	128-132	141 - 144	140-150
Norme antipollution	EU6	EU6		EU6
Type Homologation	WLTP	WLTP		WLTP
Start&Stop / Récupération d'énergie	Oui / Oui	Oui / Oui		Oui / Oui

41/44

- À partir du 1<sup>er</sup> mars 2020, les taxes sont calculées sur la base des émissions de CO<sub>2</sub> WLTP.

- Depuis le 1<sup>er</sup> septembre 2017, les véhicules neufs sont réceptionnés sur la base de la procédure d'essai harmonisée au niveau mondial pour les véhicules légers (WLTP), procédure d'essai plus réaliste permettant de mesurer la consommation de carburant et les émissions de CO<sub>2</sub>.

- Depuis le 1<sup>er</sup> septembre 2018, la procédure WLTP remplace complètement le nouveau cycle européen de conduite (NEDC), procédure d'essai utilisée précédemment. Les conditions d'essai étant plus réalistes, la consommation de carburant et les émissions de CO<sub>2</sub> mesurées selon la procédure WLTP sont, dans de nombreux cas, plus élevées que celles mesurées selon la procédure NEDC.



## Caractéristiques techniques A1 Sportback

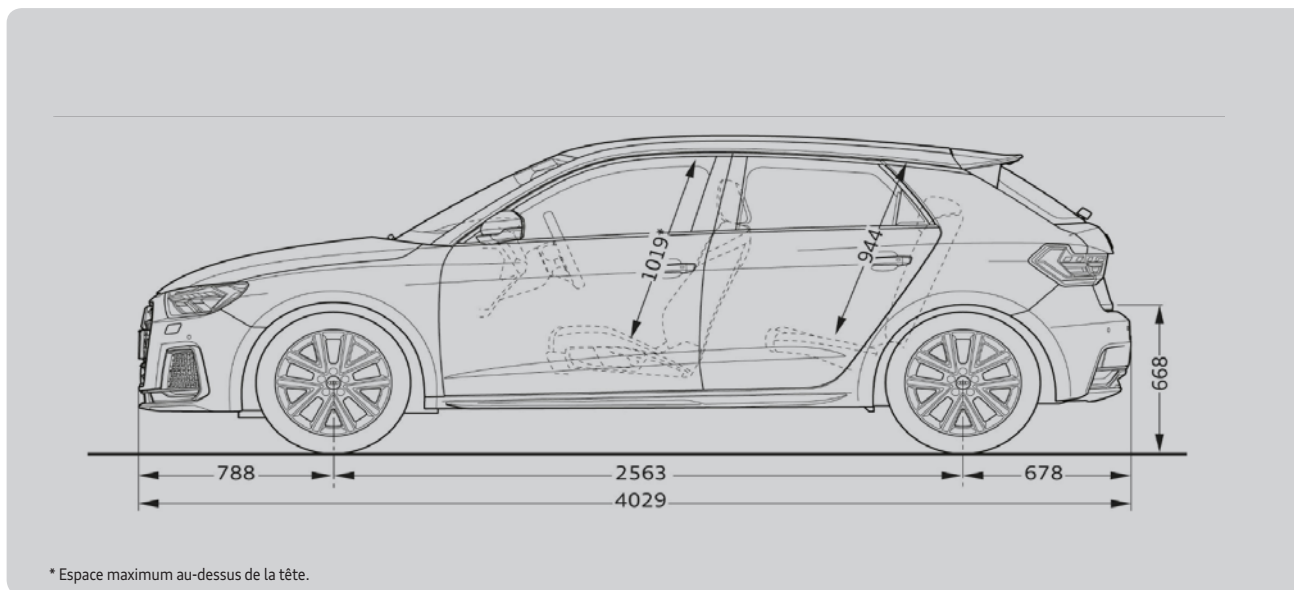
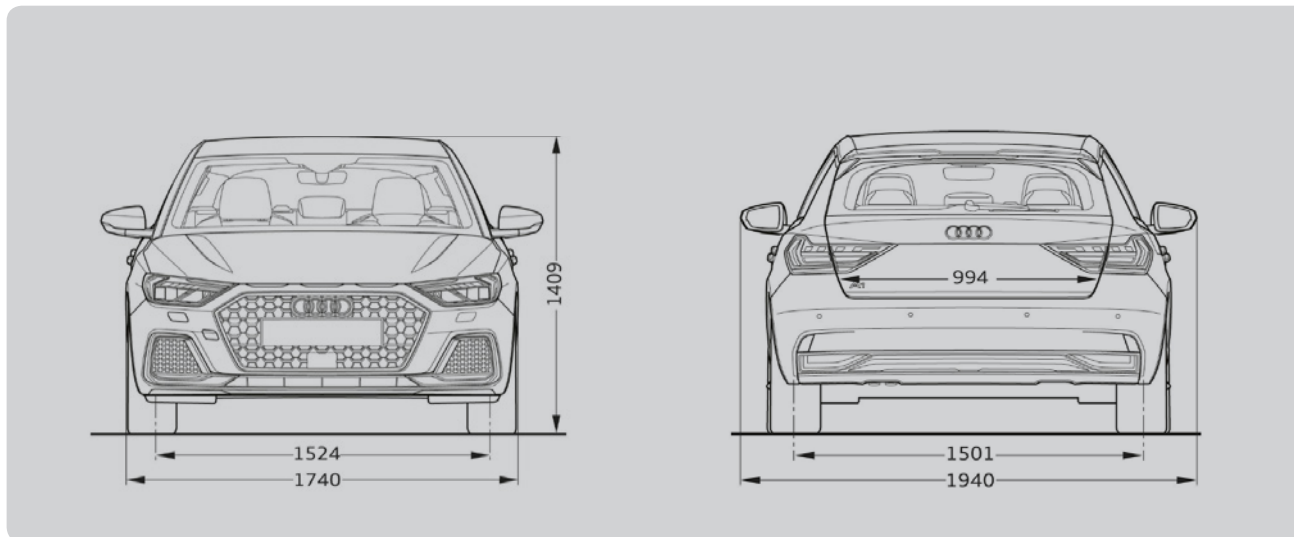

\* Espace maximum au-dessus de la tête.

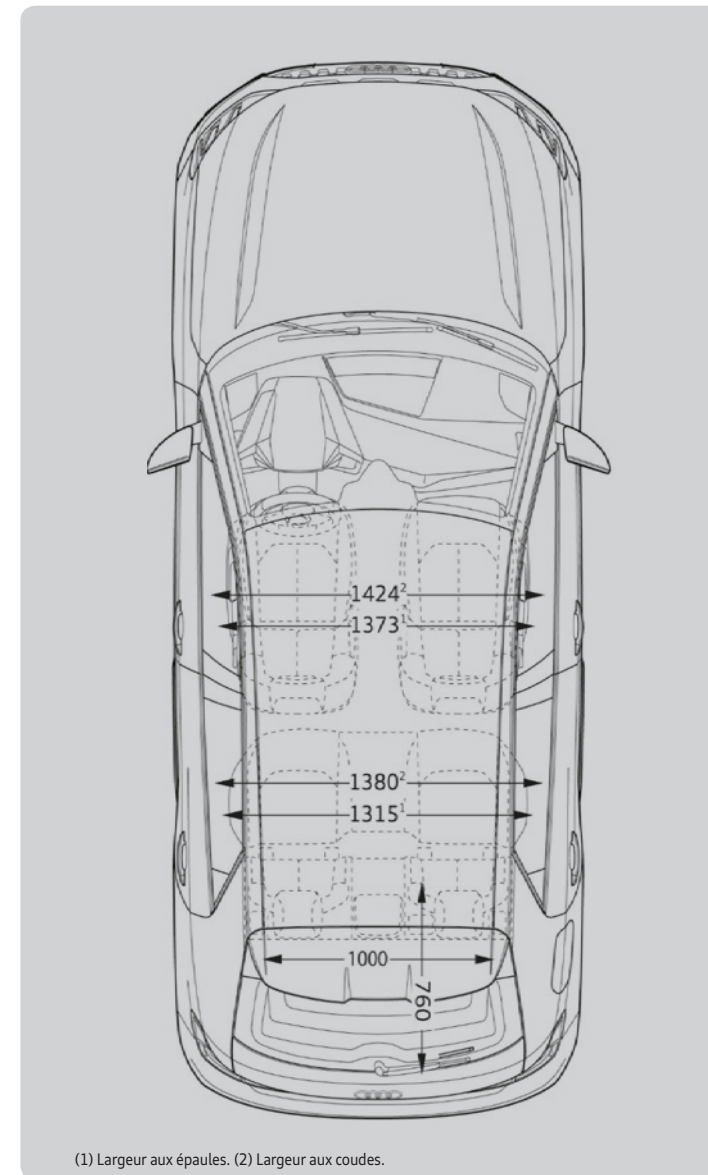

(1) Largeur aux épaules. (2) Largeur aux coudes.

42/44



## Caractéristiques techniques A1 citycarver

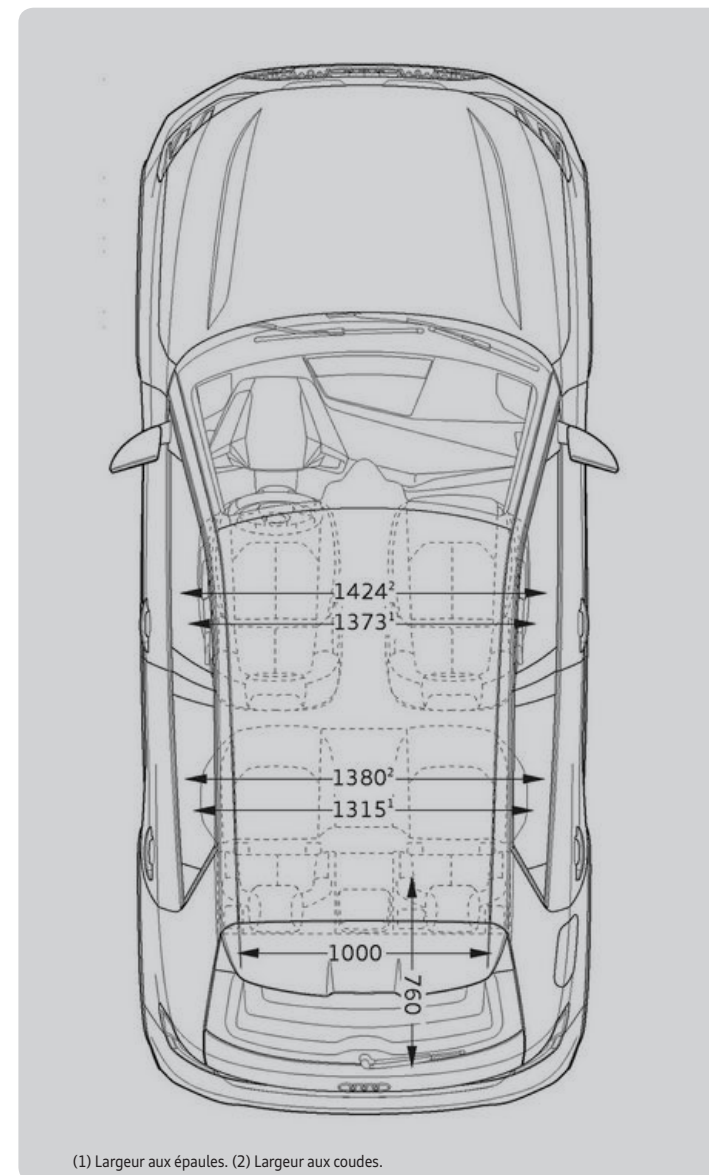
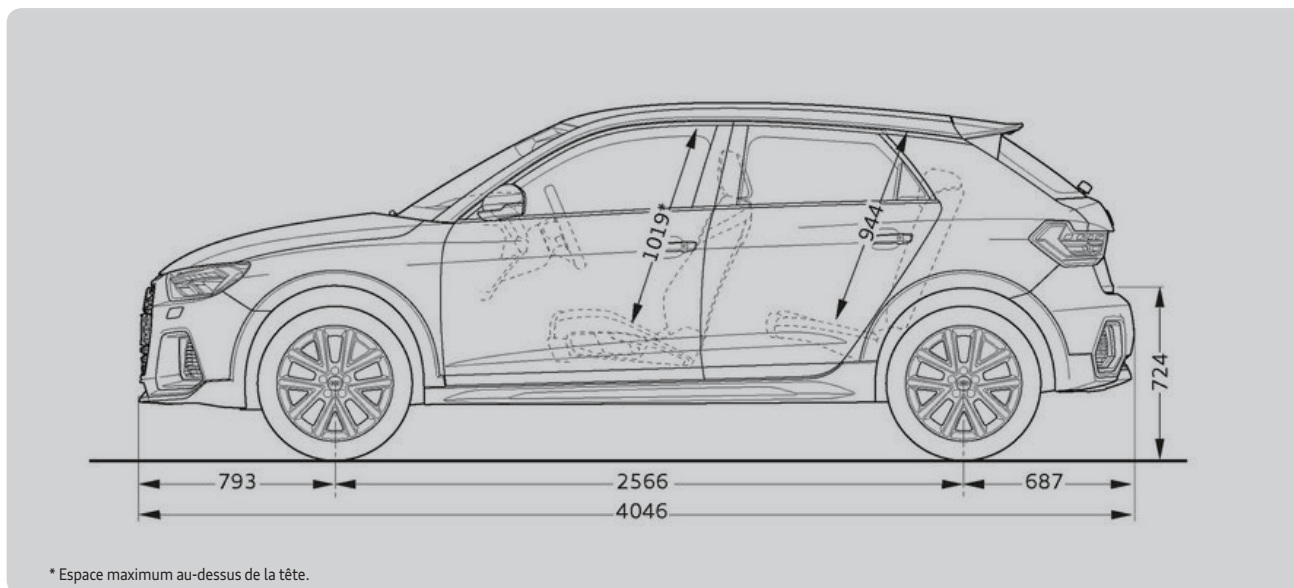
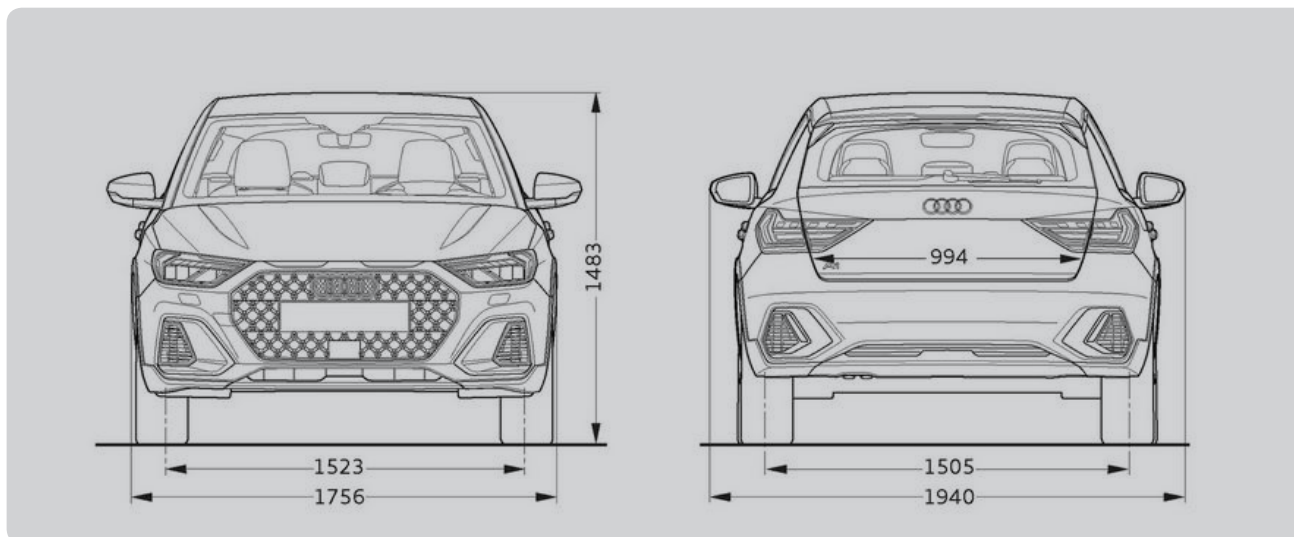

43/44

**AUDI FRANCE**  
BP 62  
02601 Villers-Cotterêts Cedex  
Réalisation ALTAVIA PARIS

Le modèle, les versions et les équipements présentés dans ce catalogue ainsi que certains services ne sont pas disponibles dans tous les pays. Les automobiles qui figurent sur les photos comportent des équipements en option avec le supplément de prix. Les informations concernant : **possibilités de livraison, aspect, performances, dimensions, poids, consommation et frais d'entretien des véhicules correspondent aux données en notre possession à la date de mise en ligne. Les informations contenues dans le présent document sont modifiables à tout moment et sans préavis. Pour plus d'information veuillez vous rapprocher de votre Distributeur Audi.**

Les matériaux et composants de ce véhicule ont été conçus pour minimiser leur impact sur l'environnement, dans le respect de la réglementation relative aux véhicules hors d'usage. Ont ainsi été privilégiés des composants et matériaux recyclés et/ou ré-employables et/ou valorisables, visant à faciliter le démontage et la dépollution des véhicules hors d'usage ainsi qu'à préserver l'environnement. Tout véhicule en fin de vie peut être cédé gratuitement par son dernier propriétaire aux démolisseurs et broyeurs agréés par les services compétents. Pour plus de renseignements sur la cession des véhicules hors d'usage et/ou les dispositifs mis en place pour prévenir les atteintes environnementales, n'hésitez pas à contacter votre distributeur Audi, ou Audi France, 11, avenue de Boursonne - BP 62 - 02601 Villers-Cotterêts Cedex.

[www.audi.fr](http://www.audi.fr)